



HILUX

Preise und Fakten

DIE PREISE

MOTOREN DOUBLE CAB	Hilux Duty	Hilux Comfort	Hilux Executive	Hilux Invincible	Hilux GR SPORT
2,4-l-D-4D mit 6-Stufen-Automatikgetriebe und 4x4-Allradantrieb, 110 kW (150 PS) ¹⁾	39.890,-* 47.469,10*	42.580,-* 50.670,20*	—	—	—
2,8-l-D-Mildhybrid mit 6-Stufen-Automatikgetriebe und 4x4 Allradantrieb, 150 kW (204 PS) ²⁾	—	45.660,-* 54.335,40*	50.810,-* 60.463,90*	53.360,-* 63.498,40*	—
2,8-l- D-4D mit 6-Gang Schaltgetriebe und 4x4 Allradantrieb, 150 kW (204 PS) ³⁾	38.980,-* 46.386,20*	—	—	—	—
2,8-l-D-4D mit 6-Stufen-Automatikgetriebe und 4x4 Allradantrieb, 150 kW (204 PS) ⁴⁾	—	—	—	—	55.110,-* 65.580,90*

– = nicht erhältlich

¹⁾ Energieverbrauch Toyota Hilux, 2,4-l-D-4D mit 6-Stufen-Automatikgetriebe und 4x4-Allradantrieb 110 kW (150 PS), kombiniert: 9,9-10,1 l/100 km; CO₂-Emissionen kombiniert: 254-265 g/km. CO₂-Klasse: G

²⁾ Energieverbrauch Toyota Hilux, 2,8-l-D-48 V-Mildhybrid mit 6-Stufen-Automatik und 4x4 Allradantrieb, 150 kW (204 PS), kombiniert 10–10,1 l/100 km, CO₂-Emissionen kombiniert 264–265 g/km. CO₂-Klasse: G.

³⁾ Energieverbrauch Toyota Hilux, 2,8-l- D-4D mit 6-Gang Schaltgetriebe und 4x4 Allradantrieb, 150 kW (204 PS), kombiniert 9,7 l/100 km, CO₂-Emissionen kombiniert 253 g/km. CO₂-Klasse: G

⁴⁾ Energieverbrauch Toyota Hilux, 2,8-l-D-4D mit 6-Stufen-Automatikgetriebe und 4x4 Allradantrieb, 150 kW (204 PS), kombiniert 10,7 l/100 km, CO₂-Emissionen kombiniert 280 g/km, CO₂-Klasse: G.

* Preisangaben in €. Preisangaben inkl. 19% MwSt. sind unverbindliche Preisempfehlungen der Toyota Deutschland GmbH, Toyota-Allee 2, 50858 Köln zzgl. Überführungskosten, zum Zeitpunkt der Veröffentlichung (siehe Rückseite). Preisangaben in Fettdruck sind Nettopreise. Bruttopreise inkl. 19% MwSt. Individuelle Händlerpreise auf Anfrage bei Ihrem Toyota Vertragshändler.

MOTOREN EXTRA CAB	Hilux Duty	Hilux Comfort	Hilux Executive	Hilux Invincible	Hilux GR SPORT
2,4-l-D-4D mit 6-Stufen-Automatikgetriebe und 4x4-Allradantrieb, 110 kW (150 PS) ¹⁾	—	40.800,-* 48.552,-*	—	—	—

– = nicht erhältlich

¹⁾ Energieverbrauch Toyota Hilux, 2,4-l-D-4D mit 6-Stufen-Automatikgetriebe und 4x4-Allradantrieb 110 kW (150 PS), kombiniert: 9,9-10,1 l/100 km; CO₂-Emissionen kombiniert: 254-265 g/km. CO₂-Klasse: G

* Preisangaben in €. Preisangaben inkl. 19% MwSt. sind unverbindliche Preisempfehlungen der Toyota Deutschland GmbH, Toyota-Allee 2, 50858 Köln zzgl. Überführungskosten, zum Zeitpunkt der Veröffentlichung (siehe Rückseite). Preisangaben in Fettdruck sind Nettopreise. Bruttopreise inkl. 19% MwSt. Individuelle Händlerpreise auf Anfrage bei Ihrem Toyota Vertragshändler.

DIE WESENTLICHE AUSSTATTUNG

Hilux Duty	Hilux Comfort	Hilux Executive	Hilux Invincible
<ul style="list-style-type: none"> • 17-Zoll-Stahlfelgen, schwarz • Außenspiegel, beheizbar • Außenspiegel elektrisch einstellbar • Start/Stop-System • Zentralverriegelung • Fahrer- und Beifahrersitz, beheizbar • Multimedia-System Toyota Touch® 3 • Smartphone-Integration per Apple CarPlay +Android Auto • Multi-Info-Farbdisplay, 4,2-Zoll • Rückfahrkamera • B-Säule in Wagenfarbe • Berganfahrhilfe (HAC) • Geschwindigkeitsregelanlage • Scheibenwischerablage, beheizbar • Allradantrieb, zuschaltbar • Differenzialsperre 100% • Getriebeuntersetzung • Heavy Duty Fahrwerk • Smart Key System • Toyota Connected Services¹⁾ • Toyota Safety Sense 2.5 	<p>ZUSÄTZLICH ZU/ABWEICHEND VON HILUX DUTY:</p> <ul style="list-style-type: none"> • Zwei-Zonen-Klimaautomatik • 17-Zoll-Leichtmetallfelgen 6-Speichen, dunkelgrau (mit Bereifung 265/65R17) • Privacy Glas • Lederlenkrad • Scheinwerfer-Reinigungsanlage • Fahrersitzhöhenverstellung²⁾ • Stoßfänger hinten, Chrom • Frontgrill mit Chrom • Nebelscheinwerfer • Außenspiegel mit Chrom und elektrisch heranklappbar • B-Säulen, außen in Mattschwarz • Staufach mit Kühlfunktion • Steckdosen vorn 12 V (2); für Double Cab zusätzlich 220 V (1) • Autolimited Slip Differential • elektrischer Wählschalter für 4x4-Antrieb und Untersetzung • Toyota Smart Connect 	<p>ZUSÄTZLICH ZU/ABWEICHEND VON HILUX COMFORT:</p> <ul style="list-style-type: none"> • Geschwindigkeitsregelanlage, adaptiv • 18-Zoll-Leichtmetallfelgen (5) mit Highway-Terrain Bereifung 265/60R18 • Scheinwerfer und Rückleuchten, Bi-LED • Tagfahrlicht, LED • Lederausstattung, perforiert • Fahrersitz elektrisch höhen- und längsverstellbar • Laderaumschutzwanne, Kunststoff • Einstiegsleisten • Toyota Smart Connect+ mit Einparkhilfe vorn und hinten 	<p>ZUSÄTZLICH ZU/ABWEICHEND VON HILUX EXECUTIVE:</p> <ul style="list-style-type: none"> • 18-Zoll-Leichtmetallfelgen, Invincible schwarz • Ledersitze Invincible • 360°-Kamera • Rücksitze, beheizbar • JBL®-Soundsystem • Einparkhilfe vorn und hinten • Ambientebeleuchtung • Trittstufe/Flankenschutz, Invincible, schwarz • Innenraumapplikationen in dunklem Chrom und schwarz • Invincible-Paket in Schwarz mit: Heckklappengriff, Stoßfänger hinten, Außenspiegel, Türgriffe • (Entfall Scheinwerferreinigungsanlage)
			<p style="text-align: center;">Hilux GR SPORT</p> <p>ZUSÄTZLICH ZU/ABWEICHEND VON HILUX EXECUTIVE:</p> <ul style="list-style-type: none"> • Oberer Kühlergrill in Wabenform • 17-Zoll-GR SPORT Leichtmetallfelgen • Bereifung All-Terrain • Einrohrstoßdämpfer, vorne und hinten, rot • Radabdeckungen, schwarz, GR Sport • GR SPORT Sportsitze • Sicherheitsgurte, GR SPORT, rot • 360°-Kamera • Rücksitze, beheizbar • JBL®-Soundsystem • Einparkhilfe vorn und hinten • Trittstufe/Flankenschutz, schwarz • Ohne Laderaumschutzwanne, Kunststoff

¹⁾ Einzelne Toyota Connected Services sind modell-/ausstattungsabhängig. Ferner können sie gesetzlichen Einschränkungen unterliegen oder im Ausland nicht verfügbar sein. Die Nutzung ist für festgelegte Zeiträume unentgeltlich und kann anschließend kostenpflichtig werden. Alle Informationen über Toyota Connected Services finden Sie hier: [MyToyota Connected Services: voll vernetzt | Toyota DE](#)

²⁾ Nicht für 2,8-l-Diesel-Mildhybrid

Apple CarPlay ist eine eingetragene Marke der Apple Inc.

Android ist eine eingetragene Marke der Google LLC.

JBL ist eine eingetragene Marke der Harman International Industries, Inc.

DIE SERIENAUSSTATTUNG

EXTERIEUR 	Hilux Duty	Hilux Comfort	Hilux Executive	Hilux Invincible	Hilux GR SPORT
Antenne, Shark-Fin	•	•	•	•	•
Außenspiegel, beheizbar	•	•	•	•	•
Außenspiegel, Chrom	—	•	•	—	—
Außenspiegel, dunkelgrau	—	—	—	•	•
Außenspiegel, elektrisch einklappbar	—	•	•	•	•
Außenspiegel, elektrisch einstellbar	•	•	•	•	•
Außenspiegel, integrierte Seitenblinker	•	•	•	•	•
Außenspiegel, schwarz	•	—	—	—	—
B-Säule in schwarz	—	•	•	•	•
B-Säule in Wagenfarbe	•	—	—	—	—
Einsatz am oberen Kühlergrill, schwarz	—	—	—	—	•
Frontgrill mit Chrom-Applikationen	—	—	—	•	—
Frontgrill unten, dunkelgrau	—	—	—	•	—
Frontgrill unten, schwarz	•	—	—	—	•
Frontgrill unten, schwarz lackiert	—	•	•	—	—
Frontgrill-Umrandung, Chrom	—	•	•	—	—
Frontgrill-Umrandung, dunkelgrau	•	—	—	•	—
Frontgrill-Umrandung, schwarz	—	—	—	—	•
Frontgrill, dunkelgrau	—	—	—	•	—
Frontgrill, schwarz	•	—	—	—	•
Frontgrill, schwarz lackiert	—	•	•	—	—
Heckklappengriff Applikationen Chrom	—	•	•	—	—
Heckklappengriff Applikationen schwarz	•	—	—	—	•
Hinterradaufhängung Blattfedern	•	•	•	•	•

• = Serienausstattung — = nicht erhältlich S = Sonderausstattung

DIE SERIENAUSSTATTUNG

EXTERIEUR 	Hilux Duty	Hilux Comfort	Hilux Executive	Hilux Invincible	Hilux GR SPORT
Kabinenschutz Ladefläche, vordere Wand	•	—	—	—	—
Kühlergrill in Wabenform	—	—	—	—	•
Radlaufverkleidung, schwarz	—	—	—	—	•
Reserverad, Unterflur-Anbringung	•	•	•	•	•
Scheinwerfer-Applikationen, Chrom	—	—	•	—	—
Scheinwerfer-Applikationen, dunkelgrau	—	—	—	•	•
Scheinwerfer-Einfassungen, verlängert, schwarz	—	•	•	•	•
Scheinwerfer, abgedunkelt	—	—	—	•	•
Scheinwerfer, klar	•	•	•	—	—
Schmutzfänger vorne und hinten	•	•	•	•	•
Smartphone-Türverriegelung mit Fernbedienung	•	•	•	•	•
Stoßfänger vorne, Wagenfarbe	•	•	•	•	•
Stoßfänger-Applikationen hinten, Chrom	—	•	•	—	—
Stoßfänger-Applikationen hinten, dunkelgrau	•	—	—	•	—
Stufe im Stoßfänger hinten	•	•	•	•	•
Trittbretter, seitlich, schwarz	•	—	—	•	•
Türgriffe in Chrom	—	•	•	—	—
Türgriffe in dunkelgrau	—	—	—	•	•
Türgriffe in Wagenfarbe	•	—	—	—	—
Unterfahrschutz, schwarz	—	—	—	—	•
Unterfahrschutz vorn, silber	—	—	—	—	•
Unterfahrschutz hinten	•	•	•	•	—
Unterfahrschutz vorne, dunkelgrau	—	—	—	•	—

• = Serienausstattung — = nicht erhältlich S = Sonderausstattung

DIE SERIENAUSSTATTUNG

EXTERIEUR 	Hilux Duty	Hilux Comfort	Hilux Executive	Hilux Invincible	Hilux GR SPORT
Vorderradaufhängung Doppelquerlenker	•	•	•	•	•

FAHRWERK UND RÄDER 	Hilux Duty	Hilux Comfort	Hilux Executive	Hilux Invincible	Hilux GR SPORT
17-Zoll-Leichtmetallfelgen, GR SPORT	—	—	—	—	•
17-Zoll-Leichtmetallfelgen, 6-Speichen, dunkelgrau	—	•	—	—	—
17-Zoll-Stahlfelgen, schwarz	•	—	—	—	—
18-Zoll-Leichtmetallfelgen, 5-Speichen, schwarz	—	—	—	•	—
18-Zoll-Leichtmetallfelgen, 6-Speichen, schwarz	—	—	•	—	—
Bereifung All-Terrain	•	•	—	—	•
Bereifung Highway-Terrain	—	—	•	•	—
Bremssättel, rot, mit GR Logo	—	—	—	—	•
Bremssättel, Standard	•	•	•	•	—
Einrohrstoßdämpfer, vorne und hinten, rot	—	—	—	—	•
Ersatzrad Aluminium	—	—	•	•	—
Ersatzrad Stahl	•	•	—	—	—
Multi-Terrain Select (MTS)	—	• ¹⁾	•	• ¹⁾	—
Radabdeckungen, schwarz, GR Sport	—	—	—	—	•
Standard-Federung	•	•	•	•	—
Standardaufhängung	•	•	•	•	—
Vollwertiges Reserverad	—	—	—	—	•

• = Serienausstattung — = nicht erhältlich S = Sonderausstattung ¹⁾ Nur für 2,8-L-D-Mildhybrid - Double Cab - 6-Stufen-Automatikgetriebe

DIE SERIENAUSSTATTUNG

INTERIEUR UND KOMFORT 	Hilux Duty	Hilux Comfort	Hilux Executive	Hilux Invincible	Hilux GR SPORT
Ambiente-Beleuchtung hinten	—	—	—	● ¹⁾	—
Ambiente-Beleuchtung vorne	—	—	—	● ¹⁾	—
Armaturenbrett Zierstreifen, schwarz	● ²⁾	—	—	—	—
Armaturenbrett Zierstreifen, schwarz/chrom	—	—	—	●	—
Armaturenbrett Zierstreifen, silber/chrom	—	● ³⁾	●	—	—
Armaturenbrett Zierstreifen, silbern	● ¹⁾	● ⁴⁾	—	—	●
Armaturenbrett-Einsätze, schwarz	● ²⁾	—	—	—	●
Armaturenbrett-Einsätze, schwarz/silber	● ¹⁾	● ⁴⁾	—	—	—
Armaturenbrett-Einsätze, silber	—	● ¹⁾	●	—	—
Armaturenbrett-Einsätze, gebürstetes Aluminium	—	—	—	●	—
Armauflage der vorderen Türen, Leder	—	—	●	●	●
Armauflage hinten	● ¹⁾	● ¹⁾	●	● ¹⁾	●
Armlehne, Leder	—	—	—	—	●
Beifahrersitz Rückenlehne, manuell einstellbar	●	●	●	●	●
Beifahrersitz-Längsverstellung manuell	●	●	●	●	●
Deckenleuchte hinten	●	●	●	●	●
ECO-Fahranzeige	●	●	●	●	●
Fahrer- und Beifahrersitz, beheizbar	●	●	●	●	●
Fahrersitz Rückenlehne, elektrisch einstellbar	—	—	●	●	●
Fahrersitz Rückenlehne, manuell einstellbar	●	●	—	—	—
Fahrersitz-Höhenverstellung, elektrisch	—	—	●	●	●
Fahrersitz-Längsverstellung, elektrisch	—	—	●	●	●
Fahrersitz-Höhenverstellung, manuell	●	● ⁵⁾	—	—	—

¹⁾ Nur für Double Cab²⁾ Nur für Extra Cab³⁾ Nicht für 2,4-l-D-4D, 110 kW (150 PS) - Extra Cab - 6-Stufen-Automatikgetriebe 4x4⁴⁾ Nur für 2,4-l-D-4D, 110 kW (150 PS) - Extra Cab - 6-Stufen-Automatikgetriebe 4x4⁵⁾ Nicht für 2,8-l-D-Mildhybrid mit 6-Stufen-Automatikgetriebe

● = Serienausstattung — = nicht erhältlich S = Sonderausstattung

DIE SERIENAUSSTATTUNG

INTERIEUR UND KOMFORT 	Hilux Duty	Hilux Comfort	Hilux Executive	Hilux Invincible	Hilux GR SPORT
Fahrsitz-Längsverstellung, manuell	•	•	—	—	—
Fensterheber, elektrisch ("One-Touch")	•	•	•	•	•
Frischluffilter	•	•	•	•	•
Fußraumheizung hinten	•	•	•	•	•
Gangwechselempfehlung-Anzeige	• ³⁾	•	•	•	•
GR SPORT Sportsitze vorne	—	—	—	—	•
Haltegriff hinten über Kopf	• ¹⁾	• ¹⁾	•	• ¹⁾	•
Haltegriffe vorne an der A-Säule	•	•	•	•	•
Handschuhfach	•	•	•	•	•
Innenraumbeleuchtung vorne	•	•	•	•	•
Klimaanlage, manuell	•	—	—	—	—
Kleiderhaken - hintere Passagiere (2)	• ¹⁾	• ¹⁾	• ¹⁾	• ¹⁾	• ¹⁾
Kopfstützen hinten (2)	• ²⁾	• ²⁾	—	• ²⁾	—
Kopfstützen hinten (3)	• ¹⁾	• ¹⁾	•	• ¹⁾	•
Kopfstützen hinten, verstellbar	•	•	•	•	•
Lederlenkrad 4-Speichendesign	—	•	•	•	—
Lenkrad längs- und höhenverstellbar, manuell	•	•	•	•	•
Lenkrad, 4-Speichendesign	•	—	—	—	—
Lenkradbedienung für Audioanlage, Freisprecheinrichtung, Adaptive Geschwindigkeitsregelanlage, Info-Display, Sprachsteuerung und Spurhalte-Assistent	•	•	•	•	•
Lenkwinkelanzeige	•	•	•	•	•
Licht-an-Warnung, akustisch	•	•	•	•	•

¹⁾ Nur für Double Cab

²⁾ Nur für Extra Cab

³⁾ Nur für 2,4-l-D-4D, 110 kW (150 PS) - 6-Gang-Schaltgetriebe 4x4

• = Serienausstattung — = nicht erhältlich S = Sonderausstattung

DIE SERIENAUSSTATTUNG

INTERIEUR UND KOMFORT 	Hilux Duty	Hilux Comfort	Hilux Executive	Hilux Invincible	Hilux GR SPORT
Luftdüsen seitlich, schwarz	•	•	•	•	•
Luftdüsen-Applikationen außen, schwarz	• ²⁾	—	—	—	—
Luftdüsen-Applikationen Chrom	• ¹⁾	•	•	—	—
Luftdüsen-Applikationen, Chrom, schwarz	—	—	—	•	•
Luftdüsen-Einsätze außen	—	—	—	•	•
Luftdüsen-Einsätze außen, Chrom	• ¹⁾	•	•	—	—
Luftdüsen-Einsätze außen, Chrom	• ¹⁾	•	•	—	—
Luftdüsen-Einsätze, Chrom, schwarz	—	—	—	•	•
Mikrofon für Freisprecheinrichtung	•	•	•	•	•
Mittelkonsole Applikationen schwarz	—	—	—	•	—
Mittelkonsole Applikationen silber	—	•	•	—	—
Multimedia-Display-Umrandung, silberfarben	—	•	•	•	•
Multimedia-Display-Umrandung, silberfarben	—	•	•	•	•
Pollenfilter	•	•	•	•	•
Privacy Glas Heckscheibe	—	• ¹⁾	•	• ¹⁾	•
Rücksitze 2	• ²⁾	• ²⁾	—	• ²⁾	—
Rücksitze 60:40 geteilt	• ¹⁾	• ¹⁾	•	• ¹⁾	•
Rücksitze, beheizbar	—	—	—	• ¹⁾	•
Schalthebel-Applikationen, schwarz	—	—	—	•	—
Schalthebel-Applikationen, silberfarben	—	•	•	—	•
Schalthebel-Applikationen, silberfarben	—	•	•	—	•
Schaltknopf, Leder	—	•	•	•	•
Scheibenwischer Intervalleinstellung	•	•	•	•	•

¹⁾ Nur für Double Cab²⁾ Nur für Extra Cab

• = Serienausstattung — = nicht erhältlich S = Sonderausstattung

DIE SERIENAUSSTATTUNG

INTERIEUR UND KOMFORT 	Hilux Duty	Hilux Comfort	Hilux Executive	Hilux Invincible	Hilux GR SPORT
Schminkspiegel Beifahrer, beleuchtet	—	•	•	•	•
Schwarzer Einsatz auf dem Armaturenbrett	—	—	—	—	•
Seitentüren-Einsatz, Kohlefaser-Optik	—	—	—	—	•
Seitentüren-Einsatz, schwarz	•	—	—	—	—
Seitentüren-Einsatz, silberfarben	—	•	•	• ²⁾	—
Sicherheitsgurte, GR SPORT, rot	—	—	—	—	•
Sicherheitsgurte, Standard	•	•	•	•	—
Smart-Key-System	•	•	•	•	•
Start-Stopp-Knopf	•	•	•	•	•
Start-Stopp-System	•	•	•	•	•
Steckdose 12 V, vorne	•	—	—	—	—
Steckdose 12 V, vorne (2)	—	•	•	•	•
Taschenhalter-Haken hinten	• ¹⁾	•	•	•	•
Tür-Applikationen, Chrom	—	• ¹⁾	•	—	•
Tür-Applikationen, schwarz	•	• ²⁾	—	•	—
Türgriffe innen, Chrom	—	•	•	•	•
Türgriffe innen, schwarz	•	—	—	—	—
Waschwasser-Füllstands-Warnung	•	•	•	•	•
Zentralverriegelung	•	•	•	•	•
Zwei-Zonen Klimaautomatik	—	•	•	•	•

¹⁾ Nur für Double Cab

²⁾ Nur für Extra Cab

• = Serienausstattung — = nicht erhältlich S = Sonderausstattung Bluetooth ist eine eingetragene Marke von Bluetooth SIG Inc.

DIE SERIENAUSSTATTUNG

KONNEKTIVITÄT UND INFOTAINMENT 	Hilux Duty	Hilux Comfort	Hilux Executive	Hilux Invincible	Hilux GR SPORT
Bluetooth® Freisprecheinrichtung	•	•	•	•	•
Cloud Navigation	—	•	—	—	—
Integriertes Navigationssystem, cloudbasiert	—	S	•	•	•
JBL® Premium Sound-System	—	—	—	• ²⁾	•
Lautsprecher (4)	•	—	—	—	—
Lautsprecher (6)	—	•	•	• ³⁾	—
Lautsprecher (9)	—	—	—	• ²⁾	•
Lenkrad-Schalter Multimediasystem	•	•	•	•	•
Multimediadisplay, 8-Zoll	—	•	•	•	•
Multi-Info-Farbdisplay, 4,2-Zoll	•	•	•	•	•
Multimedia-System Toyota Touch® 3	•	—	—	—	—
Smartphone Integration	•	•	•	•	•
Toyota Connected Services ¹⁾	•	•	•	•	•
Toyota Smart Connect	—	•	•	•	•
USB-Schnittstelle	•	•	•	•	•

¹⁾ Einzelne Toyota Connected Services sind modell-/ausstattungsabhängig. Ferner können sie gesetzlichen Einschränkungen unterliegen oder im Ausland nicht verfügbar sein. Die Nutzung ist für festgelegte Zeiträume unentgeltlich und kann anschließend kostenpflichtig werden. Alle Informationen über Toyota Connected Services finden Sie hier: [MyToyota Connected Services: voll vernetzt | Toyota DE](#)

²⁾ Nur für Double Cab

³⁾ Nur für Extra Cab

Bluetooth ist eine eingetragene Marke von Bluetooth SIG Inc.

JBL ist eine eingetragene Marke der Harman International Industries, Inc.

• = Serienausstattung — = nicht erhältlich S = Sonderausstattung

DIE SERIENAUSSTATTUNG

LICHT UND SICHT 	Hilux Duty	Hilux Comfort	Hilux Executive	Hilux Invincible	Hilux GR SPORT
3. Bremsleuchte, LED	•	•	•	•	•
Abblendlichtautomatik	•	•	•	•	•
Automatisches Fernlicht (AHB)	•	•	•	•	•
Bremsleuchten, LED	•	•	•	•	•
Bremslicht, dynamisch	•	•	•	•	•
Heckleuchten mit LED-Leuchtband	—	—	•	•	•
Nebelscheinwerfer, LED	—	•	•	•	•
Scheinwerferhöhenverstellung, manuell	•	•	—	—	—
Scheinwerferhöhenverstellung, automatisch	—	—	•	•	•
Scheinwerfer, Bi-LED	—	—	•	•	•
Scheinwerfer, Halogen	•	•	—	—	—
Seitenblinker, LED	—	—	•	•	•
Tagfahrlicht, LED	—	—	•	•	•
Tagfahrlicht	•	•	—	—	—

• = Serienausstattung — = nicht erhältlich S = Sonderausstattung

DIE SERIENAUSSTATTUNG

SICHERHEITSAUSSTATTUNG 	Hilux Duty	Hilux Comfort	Hilux Executive	Hilux Invincible	Hilux GR SPORT
3-Punkt-Sicherheitsgurt hinten Mitte	• ¹⁾	• ¹⁾	•	• ¹⁾	•
360°-Kamera	—	—	—	•	•
Airbags (7)	•	•	•	•	•
Anhängerstabilisierungskontrolle (TSC)	•	•	•	•	•
Armlehne, Leder	—	—	—	—	•
Beifahrersitz Belegungserkennung	•	•	•	•	•
Beifahrersitz Rückenlehne, manuell einstellbar	•	•	•	•	•
Beifahrersitz-Längsverstellung, manuell	•	•	•	•	•
Bergabfahrkontrolle (DAC)	—	•	•	•	—
Berganfahrhilfe (HAC)	•	•	•	•	•
Brems-Assistent	•	•	•	•	•
Dynamische Führungslinien im Display	—	—	—	•	•
eCall-Notrufsystem	•	•	•	•	•
Ein/Aus-Schalter für den Beifahrer-Airb	•	•	•	•	•
Einparkhilfen vorne und hinten	—	S	•	•	•
Elektronische Stabilitätskontrolle (VSC)	•	•	•	•	•
Elektrochromatischer Rückspiegel	—	—	•	•	•
Fahrer- und Beifahrersitz, beheizbar	•	•	•	•	•
Fahrersitz Rückenlehne, elektrisch einstellbar	—	—	•	•	•
Fahrersitz Rückenlehne, manuell einstellbar	•	•	—	—	—
Fahrtür, Sperrschalter Fensterheber	•	•	•	•	•
Follow-me-Home Funktion	•	•	•	•	•

¹⁾ Nur für Double Cab

• = Serienausstattung — = nicht erhältlich S = Sonderausstattung

DIE SERIENAUSSTATTUNG

SICHERHEITSAUSSTATTUNG 	Hilux Duty	Hilux Comfort	Hilux Executive	Hilux Invincible	Hilux GR SPORT
Geschwindigkeitsregelanlage, adaptiv	•	•	•	•	•
GR Sport Fahrwerk	—	—	—	—	•
GR SPORT Sportsitze vorne	—	—	—	—	•
Gurtkraftbegrenzer/-straffer vorne	•	•	•	•	•
Gurtwarnsystem hinten, optisch und akustisch	•	•	•	•	•
Haltegriff an der B-Säule	• ¹⁾	• ¹⁾	•	• ¹⁾	•
Heavy-Duty-Federung	•	—	—	—	•
Heckscheibenheizung	•	•	•	•	•
ISOFIX-Kindersitzbefestigung	• ¹⁾	• ¹⁾	•	• ¹⁾	•
Komfort-Federung	—	•	•	•	—
Kopfstützen hinten (2)	• ²⁾	• ²⁾	—	• ²⁾	—
Kopfstützen hinten (3)	• ¹⁾	• ¹⁾	•	• ¹⁾	•
Kopfstützen hinten, verstellbar	•	•	•	•	•
Ladungssicherungshaken, Seitenwand, innen	•	•	•	•	•
Pre-Collision System	•	•	•	•	•
PTC-Heizsystem	—	• ¹⁾	•	• ¹⁾	—
Reifendruck-Warnsystem (TPWS)	•	•	•	•	•
Rückfahrkamera mit Orientierungslinien	•	•	•	•	•
Rücksitze 2	• ²⁾	• ²⁾	—	• ²⁾	—
Rücksitze 60:40 geteilt	• ¹⁾	• ¹⁾	•	• ¹⁾	•
Scheibenwischerablage, beheizbar	•	•	•	•	•
Scheinwerfer-Reinigungsanlage	—	•	•	—	—
Sicherheitsgurte, GR SPORT, rot	—	—	—	—	•

¹⁾ Nur für Double Cab

²⁾ Nur für Extra Cab

³⁾ Nur für 2,8-l-D-4D, 150 kW (204 PS) - Double Cab - 6-Stufen-Automatikgetriebe 4x4

• = Serienausstattung — = nicht erhältlich S = Sonderausstattung

DIE SERIENAUSSTATTUNG

SICHERHEITSAUSSTATTUNG 	Hilux Duty	Hilux Comfort	Hilux Executive	Hilux Invincible	Hilux GR SPORT
Sicherheitsgurte, Standard	•	•	•	•	—
Spurhalte-Assistent (LTA)	•	•	•	•	•
Toyota Safety Sense	•	•	•	•	•
Traktionskontrolle (TRC)	•	•	•	•	•
Türverriegelung Kindersicherung, hinten	• ¹⁾	• ¹⁾	•	• ¹⁾	•
Verkehrszeichenerkennung (RSA)	•	•	•	•	•

¹⁾ Nur für Double Cab

* Preisangaben in €. Preisangaben inkl. 19% MwSt. sind unverbindliche Preisempfehlungen der Toyota Deutschland GmbH, Toyota-Allee 2, 50858 Köln zzgl. Überführungskosten, zum Zeitpunkt der Veröffentlichung (siehe Rückseite). Preisangaben in Fettdruck sind Nettopreise. Bruttopreise inkl. 19% MwSt. Individuelle Händlerpreise auf Anfrage bei Ihrem Toyota Vertragshändler.

DIE SERIENAUSSTATTUNG

LACKFARBEN 	Hilux Duty	Hilux Comfort	Hilux Executive	Hilux Invincible	Hilux GR SPORT
040 schneeweiß	•	•	•	•	•
089 platinumweiß perlfeffekt	960,-* 1.142,40*	960,-* 1.142,40*	960,-* 1.142,40*	960,-* 1.142,40*	960,-* 1.142,40*
1D6 lichtsilber metallic	705,-* 838,95*	705,-* 838,95*	705,-* 838,95*	705,-* 838,95*	705,-* 838,95*
1G3 marlingrau metallic	705,-* 838,95*	705,-* 838,95*	705,-* 838,95*	705,-* 838,95*	705,-* 838,95*
218 tiefschwarz mica metallic	705,-* 838,95*	705,-* 838,95*	705,-* 838,95*	705,-* 838,95*	705,-* 838,95*
6X1 manganbronze metallic	705,-* 838,95*	705,-* 838,95*	705,-* 838,95*	705,-* 838,95*	—
4R8 inferno-orange metallic	705,-* 838,95*	705,-* 838,95*	705,-* 838,95*	705,-* 838,95*	—
3T6 tornadorot metallic	705,-* 838,95*	705,-* 838,95*	705,-* 838,95*	705,-* 838,95*	705,-* 838,95*

• = Serienausstattung — = nicht erhältlich S = Sonderausstattung

DIE OPTIONALE AUSSTATTUNG

SONDERAUSSTATTUNG 	Hilux Duty	Hilux Comfort	Hilux Executive	Hilux Invincible	Hilux GR SPORT
Navigation & Parksensoren - Einparkhilfen hinten - Einparkhilfen vorne - Navigationssystem Toyota Smart Connect	—	773,50*	•	•	•

• = Serienausstattung — = nicht erhältlich S = Sonderausstattung

* Preisangaben in €. Preisangaben inkl. 19% MwSt. sind unverbindliche Preisempfehlungen der Toyota Deutschland GmbH, Toyota-Allee 2, 50858 Köln zzgl. Überführungskosten, zum Zeitpunkt der Veröffentlichung (siehe Rückseite). Preisangaben in Fettdruck sind Nettopreise. Bruttopreise inkl. 19% MwSt. Individuelle Händlerpreise auf Anfrage bei Ihrem Toyota Vertragshändler.

ZUBEHÖR

FUSSMATTEN	Hilux Extra Cab	Hilux Double Cab	Euro* zzgl. MwSt.	Euro* inkl. MwSt.
Fußmatten, Gummi, schwarz, Satz vorn und hinten Best.-Nr.: PW210-0K012	•	—	79,83	95,-
Best.-Nr.: PW210-0K000	—	•	75,63	90,-
Fußmatten, Nadelvlies, schwarz, Satz vorn und hinten Best.-Nr.: PW210-0K042	•	—	67,23	80,-
Best.-Nr.: PW210-0K039	—	•	67,23	80,-
Fußmatten, Velours, schwarz, Satz für vorn und hinten Best.-Nr.: PW210-0K028	•	—	92,44	110,-
Fußmatten, Velours, schwarz, Satz für vorn und hinten Best.-Nr.: PW210-0K006	—	•	96,64	115,-

GEPÄCK-/INNENRAUM	Hilux Extra Cab	Hilux Double Cab	Euro* zzgl. MwSt.	Euro* inkl. MwSt.
Armlehne, schwarzes Leder Nicht für Fahrzeuge mit Lederausstattung, nicht für Invincible, nicht für GR-Sport Best.-Nr.: PW285-0K000-C2	—	•	37,82	45,-
Aschenbecher oder Ablagefach Massiv mit Deckel, die Aschenbecher-Aufnahme (74128-02020) sichert einen passgenauen Halt und muss zusätzlich bestellt werden Best.-Nr.: 74102-02140	•	•	37,82	45,-
Fußraumbeleuchtung, 4 blaue LED's Best.-Nr.: PC523-0K00G	•	•	252,10	315,-
Handbremsgriff, schwarz, Leder, mit „Hilux“-Schriftzug Best.-Nr.: PW466-0K002	•	•	231,09	275,-
Einstiegsleisten mit „GR“ Schriftzug, 2 Stück. Best.-Nr.: PW382-42009	—	•	71,43	85,-
Einstiegsleisten mit „Hilux“ Schriftzug, 4 Stück, vorn und hinten, Edelstahl, Standard bei Executive und Invincible Best.-Nr.: PC382-0K004	—	•	222,69	265,-

• = als Zubehör erhältlich – = nicht erhältlich

* Preisangaben in €. Preisangaben inkl. 19% MwSt. sind unverbindliche Preisempfehlungen der Toyota Deutschland GmbH, Toyota-Allee 2, 50858 Köln zzgl. Überführungskosten, zum Zeitpunkt der Veröffentlichung (siehe Rückseite). Preisangaben in Fettdruck sind Nettopreise. Bruttopreise inkl. 19% MwSt.

Preisangaben zzgl. Montagekosten: Individuelle Händlerpreise sowie evtl. anfallende Montagekosten auf Anfrage bei Ihrem Toyota Vertragshändler.

Weitere Informationen und
Topangebote zu unserem

TOYOTA ORIGINAL ZUBEHÖR

finden Sie auf toyota.de.



ZUBEHÖR

GEPÄCK-/INNENRAUM	Hilux Extra Cab	Hilux Double Cab	Euro* zzgl. MwSt.	Euro* inkl. MwSt.
Spiegelanklappautomatik Klappt bei Verriegelung des Fahrzeugs die Außenspiegel automatisch ein und beim Einschalten der Zündung wieder aus. Achtung: nur verwendbar bei Fahrzeugen mit serienmäßig heranklappbaren Außenspiegeln. Ab Comfort möglich Best.-Nr.: PC642-0K00B	•	•	168,07	200,-
Dashcam Pioneer VREC-Z710SH Full HD Frontkamera VREC-Z710SH Full HD Frontkamera, 2.0" LCD Display, Aufnahmequalität: Full HD 1920 x 1080p, 27,5 fps, Aufnahmeformate: MP4 (Video), JPEG (Fotos), SONY CMOS Sensor STARVIS™, Nachtmodus, Aufnahmewinkel: Horizontal 130°, vertikal 68°, diagonal 160°, Unschärfeausgleich (WDR-Wide Dynamic Range), Enthält: Frontkamera/Display mit Halterung / 5m Stromkabel / Schnellstartanleitung / Garantieschein / Reinigungstuch Best-Nr.: DENGs-02960-60	•	•	158,82	189,-
Dashcam Pioneer VREC-Z810SH 4K Frontkamera 4K-Frontkamera mit Kabelsatz zur Festverkabelung, Sprachausgabe (u.a. Deutsch), Sprachsteuerung (Englisch, Französisch), Display: 3.0" LCD, Aufnahmequalität maximal: 4K, 3840 x 2160p, 30 fps, Aufnahmeformate: MOV, H.265: 4K, 2K, Full HD, H.264: Full HD, MP4 (Video) JPEG (Foto), SONY CMOS Sensor STARVIS™, Nachtmodus, Enthält: Frontkamera/Display mit Halterung / 3,3m Stromkabel / Schnellstartanleitung / Garantieschein / Reinigungstuch Best.Nr.: DENGs-02961-60	•	•	184,03	219,-
KINDERSITZ	Hilux Extra Cab	Hilux Double Cab	Euro* zzgl. MwSt.	Euro* inkl. MwSt.
ISOFIX-Kindersitz G2 Für Kinder von ca. 3 bis 12 Jahren (bzw. 15 bis 36 kg Gewicht), kann mit ISOFIX oder dem serienmäßigen 3-Punkt-Gurt befestigt werden. Best.-Nr.: 73700-0A020	•	•	352,94	420,-

• = als Zubehör erhältlich – = nicht erhältlich

* Preisangaben in €. Preisangaben inkl. 19% MwSt. sind unverbindliche Preisempfehlungen der Toyota Deutschland GmbH, Toyota-Allee 2, 50858 Köln zzgl. Überführungskosten, zum Zeitpunkt der Veröffentlichung (siehe Rückseite). Preisangaben in Fettdruck sind Nettopreise. Bruttopreise inkl. 19% MwSt.

Preisangaben zzgl. Montagekosten: Individuelle Händlerpreise sowie evtl. anfallende Montagekosten auf Anfrage bei Ihrem Toyota Vertragshändler.

Weitere Informationen und
Topangebote zu unserem

TOYOTA ORIGINAL ZUBEHÖR

finden Sie auf toyota.de.



ZUBEHÖR

ZUBEHÖR FÜR PERSONEN MIT MOBILITÄTSEINSCHRÄNKUNG	Hilux Extra Cab	Hilux Double Cab	Euro* zzgl. MwSt.	Euro* inkl. MwSt.
Anschnallhilfe Hilft den Sicherheitsgurt zu greifen, um die erforderliche Bewegung zum Anlegen des Sicherheitsgurts zu reduzieren. Best.-Nr.: 0822C-00810	•	•	79,83	95,-
Haltegriff für die Kopfstütze „Basic“ Gurt, der aus einem weichen Material mit Kunststoffgriff an einer festen Position an den vorderen Kopfstützen installiert wird, um das Ein- und Aussteigen zu erleichtern. Best.-Nr.: 0822C-28810	•	•	46,22	55,-
Haltegriff für die Kopfstütze „Advanced“ Erweiterter Haltegriff: Harter Griff, der an einer festen Position an den vorderen Kopfstützen installiert wird, um das Ein- und Aussteigen zu erleichtern. Best.-Nr.: 0822C-52810	•	•	142,86	170,-
Sitzkissen, drehbar Kissen, das auf den Vorder- oder Rücksitzen installiert wird, um den Ein- und Ausstieg aus dem Fahrzeug durch eine Drehbewegung zu erleichtern. Best.-Nr.: PW2B0-00002	•	•	29,41	35,-
Verlängerung für den Haltegriff im Dach Gurt, der am Dachgriff befestigt wird, um das Ein- und Aussteigen zu erleichtern. Der Gurt ist in der Länge verstellbar und verfügt über einen Kunststoff-Clip, wodurch er einfach zu installieren/deinstallieren ist. Best.-Nr.: PW2B0-00001	•	•	21,01	25,-

LEICHTMETALLFELGEN	Hilux Extra Cab	Hilux Double Cab	Euro* zzgl. MwSt.	Euro* inkl. MwSt.
Toyota Original 17-Zoll-Leichtmetallfelge 6-Speichen-Design, Oberfläche schwarz poliert, für serienmäßige Reifendimension 265/65R17 Best.-Nr.: PW457-0K000-MB Best.-Nr.: PC457-0K006 (Radnabendeckel)	•	•	319,33	380,-
Toyota Original 17-Zoll-Leichtmetallfelge 6-Doppelspeichen-Design, Oberfläche schwarz glanzpoliert, für serienmäßige Reifendimension 265/65R17 Best.-Nr.: PC457-0K001 Best.-Nr.: 90942-01109 (Radmuttern, bitte 6x bestellen)	•	•	480,67	572,-
Toyota Original 18-Zoll-Leichtmetallfelge 6-Speichen-Y-Design, Oberfläche schwarz poliert, für serienmäßige Reifendimension 265/60R18 Best.-Nr.: PW457-0K001-MB Best.-Nr.: PC457-0K004 (Radnabendeckel)	•	•	319,33	380,-
Toyota Original 18-Zoll-Leichtmetallfelge 6-Speichen-Y-Design, Schwarz matt, für serienmäßige Reifendimension 265/60R18 Best.-Nr.: PW457-0K001-YB Best.-Nr.: PC457-0K00N (Radnabendeckel)	•	•	319,33	380,-

• = als Zubehör erhältlich – = nicht erhältlich

* Preisangaben in €. Preisangaben inkl. 19% MwSt. sind unverbindliche Preisempfehlungen der Toyota Deutschland GmbH, Toyota-Allee 2, 50858 Köln zzgl. Überführungskosten, zum Zeitpunkt der Veröffentlichung (siehe Rückseite). Preisangaben in Fettdruck sind Nettopreise. Bruttopreise inkl. 19% MwSt. **Preisangaben zzgl. Montagekosten:** Individuelle Händlerpreise sowie evtl. anfallende Montagekosten auf Anfrage bei Ihrem Toyota Vertragshändler.

ZUBEHÖR

FELGENSCHLÖSSER	Hilux Extra Cab	Hilux Double Cab	Euro* zzgl. MwSt.	Euro* inkl. MwSt.
Satz Felgenschlösser, 4 Stück, für die Original Toyota Zubehör-Leichtmetallfelgen und Serien-Leichtmetallfelgen Best.-Nr.: PW456-00014	•	•	46,22	55,-
Diebstahlsicherung für unten liegendes Reserverad Best.-Nr.: PC458-0K001-V1	•	•	63,03	75,-

KAROSSERIEOPTIK	Hilux Extra Cab	Hilux Double Cab	Euro* zzgl. MwSt.	Euro* inkl. MwSt.
Dekorfolie „Hilux“-Schriftzug für die Heckklappe, 1 Stück (nicht verwendbar mit Toyota ProTect) Ein Montagemittel wird benötigt (PZ438-00030-90) Best.-Nr.: PW18A-0K002 (Schwarz) Best.-Nr.: PW18A-0K003 (Silber)	• •	• •	100,84 67,23	120,- 80,-
Dekorfolie „Invincible“-Schriftzug mit Logo für die Seitenwände, 2 Stück (nicht verwendbar mit Toyota ProTect) Ein Montagemittel wird benötigt (PZ438-00030-90) Best.-Nr.: PW18A-0K000 (Silber) Best.-Nr.: PW18A-0K001 (Anthrazit)	— —	• •	151,26 117,65	180,- 140,-
Dekorfolie „Invincible“-Schriftzug für die Heckklappe, 1 Stück (nicht verwendbar mit Toyota ProTect) Ein Montagemittel wird benötigt (PZ438-00030-90) Best.-Nr.: PW18A-0K006	—	•	105,04	125,-
Dekorfolie „Invincible“-Schriftzug für die Seitenwände, 2 Stück (nicht verwendbar mit Toyota ProTect) Ein Montagemittel wird benötigt (PZ438-00030-90) Best.-Nr.: PW18A-0K005	—	•	96,65	115,-
Dekorfolie (GR-Design) am unteren Rand der Türen (4-teilig) Schwarz-Rot Best.-Nr.: PW18A-0K100-CX	—	•	382,35	455,-
Dekorfolie (GR-Design) am unteren Rand der Türen (4-teilig)/ Weiß-Rot Best.-Nr.: PW18A-0K100-D2	—	•	415,97	495,-
Dekorfolie (GR-Design) am unteren Rand der Türen (4-teilig) Rot-Schwarz Best.-Nr.: PW18A-0K100-A9	—	•	415,97	495,-
Emblem-Set, „BLACK ONYX“-Logo, in Alu-Schwarz-Optik, Set mit 2 Teilen (hinten links & rechts) Best.-Nr.: PW189-0K002	•	•	71,43	85,-

• = als Zubehör erhältlich – = nicht erhältlich

* Preisangaben in €. Preisangaben inkl. 19% MwSt. sind unverbindliche Preisempfehlungen der Toyota Deutschland GmbH, Toyota-Allee 2, 50858 Köln zzgl. Überführungskosten, zum Zeitpunkt der Veröffentlichung (siehe Rückseite). Preisangaben in Fettdruck sind Nettopreise. Bruttopreise inkl. 19% MwSt.

Preisangaben zzgl. Montagekosten: Individuelle Händlerpreise sowie evtl. anfallende Montagekosten auf Anfrage bei Ihrem Toyota Vertragshändler.

Weitere Informationen und
Topangebote zu unserem

TOYOTA ORIGINAL ZUBEHÖR

finden Sie auf toyota.de.



ZUBEHÖR

KAROSSERIEOPTIK	Hilux Extra Cab	Hilux Double Cab	Euro* zzgl. MwSt.	Euro* inkl. MwSt.
Designbügel aus poliertem Edelstahl oder schwarz matt. Nicht in Verbindung mit jeglicher Laderaumabdeckung oder Ladekantenabdeckung. Nicht verwendbar mit Schutzrahmen zur Rückseite der Fahrerkabine. Nicht für GR-Sport Best.-Nr.: PW3B0-0K000 (Edelstahl) Best.-Nr.: PW3B0-0K017 (Schwarz-matt)	•	•	1.008,40	1.200,-
Designbügel aus poliertem Edelstahl oder schwarz matt In Verbindung mit ausziehbarer Aluminium-Laderaumabdeckung, nicht verwendbar mit Schutzrahmen zur Rückseite der Fahrerkabine. Nicht für GR-Sport Best.-Nr.: PW3B0-0K000 (Edelstahl), Best.-Nr.: PW3B0-0K023 (Adapter für Abdeckung) Best.-Nr.: PW3B0-0K017 (Schwarz matt), Best.-Nr.: PW3B0-0K023 (Adapter für Abdeckung)	•	•	1.302,52	1.550,-
Flanken- und Trittschutz, Aluminium-Trittbrett mit geriffelter Trittläche. Invincible und GR-Sport hat einen Flanken- und Trittschutz serienmäßig Best.-Nr.: PC388-0K008 (rechts)	•	—	226,89	270,-
Best.-Nr.: PC388-0K007 (links)	•	—	226,89	270,-
Flanken- und Trittschutz, Aluminium-Trittbrett Invincible und GR-Sport hat einen Flanken- und Trittschutz serienmäßig Best.-Nr.: PC388-0K00A (rechts)	—	•	214,29	255,-
Best.-Nr.: PC388-0K009 (links)	—	•	214,29	255,-
Flanken- und Trittschutz, Edelstahl, Durchmesser 76 mm, 2 Stück Invincible und GR-Sport haben einen Flanken- und Trittschutz serienmäßig Best.-Nr.: PW388-0K000	—	•	1.004,20	1.195,-
Flanken- und Trittschutz, Edelstahl, rund, mit eingelassenem Tritt, Durchmesser 76 mm, 2 Stück Invincible und GR-Sport haben einen Flanken- und Trittschutz serienmäßig Best.-Nr.: PW388-0K021	—	•	987,39	1.175,-
Flanken- und Trittschutz, schwarz matt, rund, mit eingelassenem Tritt, Durchmesser 76 mm, 2 Stück Invincible und GR-Sport haben einen Flanken- und Trittschutz serienmäßig Best.-Nr.: PW388-0K013	—	•	987,39	1.175,-
Getönte Heckscheibe für die Kabine Best.-Nr.: PW710-0K002	•	•	659,66	785,-

• = als Zubehör erhältlich – = nicht erhältlich

* Preisangaben in €. Preisangaben inkl. 19% MwSt. sind unverbindliche Preisempfehlungen der Toyota Deutschland GmbH, Toyota-Allee 2, 50858 Köln zzgl. Überführungskosten, zum Zeitpunkt der Veröffentlichung (siehe Rückseite). Preisangaben in Fettdruck sind Nettopreise. Bruttopreise inkl. 19% MwSt.

Preisangaben zzgl. Montagekosten: Individuelle Händlerpreise sowie evtl. anfallende Montagekosten auf Anfrage bei Ihrem Toyota Vertragshändler.

Weitere Informationen und
Topangebote zu unserem

TOYOTA ORIGINAL ZUBEHÖR

finden Sie auf toyota.de.



ZUBEHÖR

KAROSSERIEOPTIK	Hilux Extra Cab	Hilux Double Cab	Euro* zzgl. MwSt.	Euro* inkl. MwSt.
Frontschutz, schwarz/silber, Kunststoff, mit Einsatz am unteren mittleren Teil des Stoßfängers. Nicht in Verbindung mit Unterfahrschutz oder Einparkhilfe vorn verbaubar. Nicht für Invincible, nicht für GR-Sport Best.-Nr.: PW417-0K200-CA	•	•	399,16	475,-
„Invincible“-Logo, in Chrom-Optik, Set mit drei Teilen, zur Montage an Türen (vorn) und Heckklappe Nicht in Verbindung mit Seitenschutzleisten, Invincible X-Logo, Invincible 50-Logo Best.-Nr.: PZ483-N9490-00	•	•	54,62	65,-
„Invincible X“-Logo, in Chrom-Optik, Set mit drei Teilen, zur Montage an Türen (vorn) und Heckklappe Nicht in Verbindung mit Seitenschutzleisten, Invincible-Logo, Invincible 50-Logo Best.-Nr.: PW189-0K000	•	•	88,24	105,-
„Invincible 50“-Logo, in Chrom-Optik, Set mit drei Teilen, zur Montage an Türen (vorn) und Heckklappe Nicht in Verbindung mit Seitenschutzleisten, Invincible-Logo, Invincible X-Logo Best.-Nr.: PW189-0K001	•	•	88,24	105,-
Kotflügel-Verbreiterung, Kunststoff, schwarz mit silbernem Einsatz, vorn und hinten. Nicht für Invincible, nicht für GR-Sport Best.-Nr.: PC403-0K014	•	•	445,38	530,-
Kotflügel-Verbreiterung, Kunststoff, schwarz mit rotem Einsatz, vorn und hinten Nicht für Invincible, nicht für GR-Sport Best.-Nr.: PC403-0K01B	•	•	344,54	410,-
Kühlergrill-Designelement, nicht in Verbindung mit Frontschutzsystem Nicht für Invincible, nicht für GR-Sport Best.-Nr.: PC401-0K03F	•	•	155,46	185,-
Nebelscheinwerfer-Umrandung, Chrom-Optik Nicht für Invincible, nicht für GR-Sport Best.-Nr.: PC401-0K03H	•	•	168,07	200,-
Scheinwerfer-Umrandung, Chrom-Optik Nicht für Executive, nicht für Invincible & GR Sport Best.-Nr.: PC401-0K038, Halogenscheinwerfer (Executive, Invincible)	•	•	151,26	180,-
Türgriffmulden-Umrandung, in Chrom-Optik (nicht in Verbindung mit Türgriffmulden-Schutzfolie transparent) Best.-Nr.: PC168-0K008, 4-teilig, für die vorderen Türen Best.-Nr.: PC168-0K009, 8-teilig, für alle 4 Türen	• —	— •	71,43 197,48	85,- 235,-
Unterfahrschutz, vorn, schwarz, silber Nicht in Verbindung mit Frontschutz-System, nicht in Verbindung mit Einparkhilfe vorn. Nicht für Invincible, nicht für GR-Sport Best.-Nr.: PW417-0K100-M1	•	•	193,28	230,-

• = als Zubehör erhältlich – = nicht erhältlich

* Preisangaben in €. Preisangaben inkl. 19% MwSt. sind unverbindliche Preisempfehlungen der Toyota Deutschland GmbH, Toyota-Allee 2, 50858 Köln zzgl. Überführungskosten, zum Zeitpunkt der Veröffentlichung (siehe Rückseite). Preisangaben in Fettdruck sind Nettopreise. Bruttopreise inkl. 19% MwSt. **Preisangaben zzgl. Montagekosten:** Individuelle Händlerpreise sowie evtl. anfallende Montagekosten auf Anfrage bei Ihrem Toyota Vertragshändler.

ZUBEHÖR

EINPARKHILFE	Hilux Extra Cab	Hilux Double Cab	Euro* zzgl. MwSt.	Euro* inkl. MwSt.
Einparkhilfe, elektronisch auf Ultraschallbasis, akustische Warnung, inkl. 4 Sensoren für Fahrzeugfront Die Bestellnummer der lackierten Sensoren ist zweimal anzugeben. Nur für Duty und Comfort. Nicht für GR-Sport Nicht in Verbindung mit Frontschutzsystem Kunststoff, nicht mit Unterfahrschutz Best.-Nr.: PW501-0K103, 2x Best.-Nr.: PW501-00700-_-**	•	•	310,92	370,-
Einparkhilfe, akustische Warnung, inkl. 4 Sensoren für Fahrzeugheck (Sensoren in Schwarz lackiert, die Bestellnummer der Sensoren in Schwarz ist zweimal anzugeben)				
Best.-Nr.: PW501-0K003, 2x Best.-Nr.: PZ464-00422-00 (schwarz), Best.-Nr.: PZ464-00422-AB (grundiert), 1x Best.-Nr.: 52159-0K301	•	—	470,59	560,-
Best.-Nr.: PW501-0K003, 2x Best.-Nr.: PZ464-00422-00 (schwarz), Best.-Nr.: PZ464-00422-AB, (grundiert), 1x Best.-Nr.: 52159-0K291	—	•	613,44	560,-
Ein-Aus-Schalter für Einparkhilfe für Fahrzeugheck (zu empfehlen beim Heckfahrradträger) Best.-Nr.: PW501-00560	•	•	12,61	15,-

• = als Zubehör erhältlich – = nicht erhältlich

* Preisangaben in €. Preisangaben inkl. 19% MwSt. sind unverbindliche Preisempfehlungen der Toyota Deutschland GmbH, Toyota-Allee 2, 50858 Köln zzgl. Überführungskosten, zum Zeitpunkt der Veröffentlichung (siehe Rückseite). Preisangaben in Fettdruck sind Nettopreise. Bruttopreise inkl. 19% MwSt.

Preisangaben zzgl. Montagekosten: Individuelle Händlerpreise sowie evtl. anfallende Montagekosten auf Anfrage bei Ihrem Toyota Vertragshändler.

Weitere Informationen und
Topangebote zu unserem

TOYOTA ORIGINAL ZUBEHÖR

finden Sie auf toyota.de.



ZUBEHÖR

SCHEINWERFER	Hilux Extra Cab	Hilux Double Cab	Euro* zzgl. MwSt.	Euro* inkl. MwSt.
Fern-Zusatzscheinwerfer Nicht für Invincible, nicht für GR-Sport Best.-Nr.: PW58A-0K004, Best.-Nr.: PW58A-0K003 (Montagesatz)	•	•	546,22	650,-
HARDTOPS	Hilux Extra Cab	Hilux Double Cab	Euro* zzgl. MwSt.	Euro* inkl. MwSt.
Hardtop, Kunststoff, in weiß (040) Hohe Ladekapazität, mit aufklappbarer Heckscheibe, ohne Seitenscheiben, glatte Oberfläche, kabinenhohe Dachversion. Nicht verwendbar mit Designbügel, anderen Laderaumabdeckungen, Ladekantenschutz der Seitenwände, Heckklappenschutz über Ladekante. Optional kann eine Dachreling montiert werden: Extra Cab PW301-0K005-C1 Double Cab PW301-0K004-C1 Nicht für GR-Sport Best.-Nr.: PW3B3-0K205-A0, Best.-Nr.: PW178-0K010 (seitliche Schutzfolien), Best.-Nr.: PW178-0K011 (hintere Schutzfolie)	•	—	3.260,50	3.880,-
Best.-Nr.: PW3B3-0K105-A0, Best.-Nr.: PW178-0K013 (seitliche Schutzfolien), Best.-Nr.: PW178-0K011 (hintere Schutzfolie)	—	•	3.168,06	3.775,-
Hardtop, Kunststoff, in Wagenfarbe lackiert. Mit LED-Innenleuchte (batteriebetrieben). Mit Heckscheibe und ausstellbaren Seitenfenstern, die vordere Scheibe kann zum Reinigen nach innen geklappt werden. Glatte Oberfläche, kabinenhohe Dachversion. Auch verwendbar in Verbindung mit einer Dachreling und Querträger. Nicht verwendbar mit Designbügel, anderen Laderaumabdeckungen, Ladekantenschutz der Seitenwände, Heckklappenschutz über Ladekante Optional kann eine Dachreling montiert werden: Extra Cab PW301-0K005-C1 Double Cab PW301-0K004-C1 Nicht für GR-Sport Best.-Nr.: PW3B3-0K204-__ , Best.-Nr.: PW178-0K010 (seitliche Schutzfolien), Best.-Nr.: PW178-0K011 (hintere Schutzfolie)	•	—	3.243,70	ab 3.860,-
Best.-Nr.: PW3B3-0K104-__ **, Best.-Nr.: PW178-0K013 (seitliche Schutzfolien), Best.-Nr.: PW178-0K011 (hintere Schutzfolie)	—	•	3.285,72	ab 3.905,-

ED – Inferno-Orange Metallic 4R8 G4 – Manganbronze Metallic 6X1 JC – Titanblau Metallic 8X2

*Bitte entnehmen Sie der nachfolgenden Aufstellung die Farbcodes für die in Wagenfarbe lackierten Hardtops:

Für die Bestellnummern: PW3B3-0K204-** und PW3B3-0K104-**

A0 – Schneeweiß 040

A1 – Novaweiß 070

A5 – Platinumweiß 089

B1 – Marlingrau 1G3

B0 – Lichtsilber Metallic 1D6

B2 – Tiefschwarz Mica Metallic 218

D0 – Tornadorot Metallic 3T6

G4 – Manganbronze Metallic 6X1

J0 – Titanblau Metallic 8X2"

„E0 – Inferno-Orange Metallic 4R8

(nur für PW3B3-0K104-**) Double Cab

• = als Zubehör erhältlich – = nicht erhältlich

* Preisangaben in €. Preisangaben inkl. 19% MwSt. sind unverbindliche Preisempfehlungen der Toyota Deutschland GmbH, Toyota-Allee 2, 50858 Köln zzgl. Überführungskosten, zum Zeitpunkt der Veröffentlichung (siehe Rückseite). Preisangaben in Fettdruck sind Nettopreise. Bruttopreise inkl. 19% MwSt.

Preisangaben zzgl. Montagekosten: Individuelle Händlerpreise sowie evtl. anfallende Montagekosten auf Anfrage bei Ihrem Toyota Vertragshändler.

**JETZT LIFESTYLE- &
MERCHANDISEARTIKEL
ONLINE KAUFEN**



ZUBEHÖR

KAROSSERIESCHUTZ	Hilux Extra Cab	Hilux Double Cab	Euro* zzgl. MwSt.	Euro* inkl. MwSt.
Schutzfolien für Türgriffmulden, vorn, transparent, 2 Stück (nicht in Verbindung mit Türgriffmulden-Umrandungen) Best.-Nr.: PW174-00000	•	•	16,81	20,-
Seitenschutzleisten, Satz à 4 Stück, Kunststoff, schwarz, genarbt, nicht lackierbar Info: Ein Primer wird benötigt (PZ415-00000-00) Best.-Nr.: PC170-0K001	•	—	495,80	590,-
Seitenschutzleisten, Satz à 4 Stück, Kunststoff, schwarz, genarbt, nicht lackierbar Info: Ein Primer wird benötigt (PZ415-00000-00) Best.-Nr.: PC170-0K01A	—	•	495,80	590,-
Seitenschutzleisten, Satz à 4 Stück, Kunststoff, rot Info: Ein Primer wird benötigt (PZ415-00000-00) Best.-Nr.: PC170-0K01T	—	•	495,80	590,-
Seitenschutzleisten, Satz à 4 Stück, Kunststoff, silber Info: Ein Primer wird benötigt (PZ415-00000-00) Best.-Nr.: PC170-0K01U	—	•	495,80	590,-
WINDABWEISER	Hilux Extra Cab	Hilux Double Cab	Euro* zzgl. MwSt.	Euro* inkl. MwSt.
Windabweiser Vorteile: optimale Be- und Entlüftung des Innenraums, kein Wassereintritt bei leicht geöffnetem Fenster, verhindern Wärmestau im Auto, optimale Frischluftzufuhr Best.-Nr.: PC162-0K001 Satz für vordere Seitenfenster	•	—	117,65	140,-
Best.-Nr.: PC162-0K003 Satz für vordere und hintere Seitenfenster	—	•	121,85	145,-

• = als Zubehör erhältlich – = nicht erhältlich

* Preisangaben in €. Preisangaben inkl. 19% MwSt. sind unverbindliche Preisempfehlungen der Toyota Deutschland GmbH, Toyota-Allee 2, 50858 Köln zzgl. Überführungskosten, zum Zeitpunkt der Veröffentlichung (siehe Rückseite). Preisangaben in Fettdruck sind Nettopreise. Bruttopreise inkl. 19% MwSt. **Preisangaben zzgl. Montagekosten:** Individuelle Händlerpreise sowie evtl. anfallende Montagekosten auf Anfrage bei Ihrem Toyota Vertragshändler.

ZUBEHÖR

TRANSPORTLÖSUNGEN	Hilux Extra Cab	Hilux Double Cab	Euro* zzgl. MwSt.	Euro* inkl. MwSt.
Anhängezugvorrichtung Geflanscht, mit fester Kupplungskugel, inkl. 13-poligen fahrzeugspezifischen Elektrosatzes. Anhängelast: 3.000 kg beim Single Cab, 3.500 kg beim Extra und Double Cab. Die Zuglast des Fahrzeugs ist zu beachten! Nicht für GR-Sport Best.-Nr.: PW960-0K006 (AZV), Best.-Nr.: PW5D0-0K012 (E-Satz, 13-polig)	•	•	542,02	645,-
Anhängezugvorrichtung (Aktuell nicht verfügbar, voraussichtlich ab Juli/August wieder lieferbar) Geflanscht, mit fester Kupplungskugel, inkl. 13-poligen fahrzeugspezifischen Elektrosatzes. Anhängelast: 3.000 kg beim Single Cab, 3.500 kg beim Extra und Double Cab. Die Zuglast des Fahrzeugs ist zu beachten! Nur für GR-Sport Best.-Nr.: PW960-0K007 (AZV), Best.-Nr.: PW5D0-0K012 (E-Satz, 13-polig)	—	•	651,26	775,-
7-poliger fahrzeugspezifischer Elektrosatz Best.-Nr.: PW5D0-0K005	•	•	201,68	240,-
Miniadapter, 13-polig auf 7-polig Best.-Nr.: PZ401-57013	•	•	16,81	20,-
Miniadapter, 7-polig auf 13-polig Best.-Nr.: PZ401-57007	•	•	21,01	25,-

HECKFAHRRADTRÄGER	Hilux Extra Cab	Hilux Double Cab	Euro* zzgl. MwSt.	Euro* inkl. MwSt.
Heckfahrradträger ARIMERO 202 von ÜBLER Für 2 Fahrräder, nicht erweiterbar, max. Gewicht pro Fahrrad: 30 kg, max. Zuladung insgesamt: 60 kg, Eigengewicht: nur 13,5 kg, 60 Grad abklappbar. Abstand zwischen den Radschienen 22 cm. Mindeststützlast: 50 kg (wobei dann die Zuladung minimiert werden muss), für Rahmen bis 75 mm Rundrohr oder 80 x 45 mm Ovalrohr. Maße offen: 770 mm x 1.190 mm x 640 mm, gefaltet: 240 mm x 630 mm x 640 mm Best.-Nr.: DENGs-02711-01	•	•	630,25	750,-
Heckfahrradträger ARIMERO 203 von ÜBLER Für 3 Fahrräder, nicht erweiterbar, max. Gewicht pro Fahrrad: 30 kg, max. Zuladung insgesamt: 54 kg, Eigengewicht: nur 16,5 kg, 60 Grad abklappbar. Abstand zwischen den Radschienen 22 cm. Mindeststützlast: 50 kg (wobei dann die Zuladung minimiert werden muss), für Rahmen bis 75 mm Rundrohr oder 80 x 45 mm Ovalrohr, Spannhebelverschluss mit Diebstahlsicherung Maße offen: 770 mm x 1.190 mm x 790 mm, gefaltet: 240 mm x 630 mm x 790 mm Best.-Nr.: DENGs-02712-01	•	•	756,30	900,-

• = als Zubehör erhältlich – = nicht erhältlich

* Preisangaben in €. Preisangaben inkl. 19% MwSt. sind unverbindliche Preisempfehlungen der Toyota Deutschland GmbH, Toyota-Allee 2, 50858 Köln zzgl. Überführungskosten, zum Zeitpunkt der Veröffentlichung (siehe Rückseite). Preisangaben in Fettdruck sind Nettopreise. Bruttopreise inkl. 19% MwSt.
Preisangaben zzgl. Montagekosten: Individuelle Händlerpreise sowie evtl. anfallende Montagekosten auf Anfrage bei Ihrem Toyota Vertragshändler.

Weitere Informationen und
Topangebote zu unserem

TOYOTA ORIGINAL ZUBEHÖR

finden Sie auf toyota.de.



ZUBEHÖR

HECKFAHRRADTRÄGER	Hilux Extra Cab	Hilux Double Cab	Euro* zzgl. MwSt.	Euro* inkl. MwSt.
<p>Heckfahrradträger ARIMERO 402 von ÜBLER Für 2 Fahrräder, nicht erweiterbar, max. Gewicht pro Fahrrad: 30 kg, max. Zuladung insgesamt: 60 kg, Eigengewicht: nur 13,5 kg, 60 Grad abklappbar. Abstand zwischen den Radschienen 22 cm. Mindeststützlast: 50 kg (wobei dann die Zuladung minimiert werden muss), innovativer, hebelloser Verschluss auf der AVZ. Maße offen: 690 mm x 1.180 mm x 560 mm, gefaltet: 200 mm x 610 mm x 600 mm Best.-Nr.: DENGs-02713-01</p>	•	•	697,48	830,-
<p>Heckfahrradträger ARIMERO 403 von ÜBLER Für 3 Fahrräder, nicht erweiterbar, max. Gewicht pro Fahrrad: 30 kg, max. Zuladung insgesamt: 54 kg, Eigengewicht: nur 16,5 kg, 60 Grad abklappbar. Abstand zwischen den Radschienen 19/18 cm. Mindeststützlast: 50 kg (wobei dann die Zuladung minimiert werden muss), innovativer, hebelloser Verschluss auf der AVZ. Maße offen: 840 mm x 1.180 mm x 710 mm, gefaltet: 210 mm x 610 mm x 760 mm Best.-Nr.: DENGs-02714-01</p>	•	•	823,53	980,-
<p>Thule® EasyFold XT Faltbarer Heckfahrradträger zur Aufnahme von 2 Fahrrädern inkl. E-Bikes. max. Zuladung 60 kg, praktischer Abklappmechanismus mit Fußpedal. Komplett faltbar für bequeme Montage und Lagerung Best.-Nr.: PW962-YS005</p>	•	•	793,32	950,-
<p>Thule® EasyFold XT Faltbarer Heckfahrradträger zur Aufnahme von 3 Fahrrädern inkl. E-Bikes. max. Zuladung 60 kg, praktischer Abklappmechanismus mit Fußpedal Komplett faltbar für bequeme Montage und Lagerung Best.-Nr.: PW962-YS007</p>	•	•	882,35	1.050,-
<p>Thule® VeloCompact, Heckfahrradträger für 2 Fahrräder inkl. E-Bikes, max. Zuladung 45 kg, praktischer Abklappmechanismus mit Fußpedal Transportiert Fahrräder mit großem Radstand dank einfach ausziehbarer Felgenhalter Best.-Nr.: PW962-YS009</p>	•	•	529,41	630,-
<p>Thule® VeloCompact, Heckfahrradträger für 3 Fahrräder inkl. E-Bikes, max. Zuladung 60 kg, praktischer Abklappmechanismus mit Fußpedal Transportiert Fahrräder mit großem Radstand dank einfach ausziehbarer Felgenhalter Best.-Nr.: PW962-YS011</p>	•	•	613,45	730,-

Bluetooth ist eine eingetragene Marke von Bluetooth SIG Inc.

• = als Zubehör erhältlich – = nicht erhältlich

* Preisangaben in €. Preisangaben inkl. 19% MwSt. sind unverbindliche Preisempfehlungen der Toyota Deutschland GmbH, Toyota-Allee 2, 50858 Köln zzgl. Überführungskosten, zum Zeitpunkt der Veröffentlichung (siehe Rückseite). Preisangaben in Fettdruck sind Nettopreise. Bruttopreise inkl. 19% MwSt.

Preisangaben zzgl. Montagekosten: Individuelle Händlerpreise sowie evtl. anfallende Montagekosten auf Anfrage bei Ihrem Toyota Vertragshändler.

Weitere Informationen und
Topangebote zu unserem

TOYOTA ORIGINAL ZUBEHÖR

finden Sie auf toyota.de.



ZUBEHÖR

DACHGRUNDSYSTEME	Hilux Extra Cab	Hilux Double Cab	Euro* zzgl. MwSt.	Euro* inkl. MwSt.
Dach-Basisträger (2 Stück) für alle Dachaufbauten, Aluminium, in Silber, max. Traglast: 60 kg Best.-Nr.: PC301-0K001	—	•	344,54	410,-
Dach-Basisträger (2 Stück) für alle Dachaufbauten, Aluminium, in Schwarz, max. Traglast: 75 kg Best.-Nr.: PZQ30-89050	—	•	340,34	405,-
Dachreling für Hardtop, Traglast des Hardtops max. 50 kg Best.-Nr.: PW301-0K005-C1	•	—	348,74	415,-
Best.-Nr.: PW301-0K004-C1	—	•	252,10	390,-
Querträger auf Dachreling für Hardtop (PW301-0K005-C1 & PW301-0K004-C1) Best.-Nr.: PW301-0K004	•	•	210,08	250,-
Querträger zur Montage auf Laderaumabdeckungen, Aluminium (PW3B1-0K006, -0K007, -0K012, -0K013). Das max. Gesamtgewicht des Querträgers mit Beladung beträgt 75 kg. City-Crash-getestet. Bei Fahrzeugen mit Schutzrahmen zur Rückseite der Fahrerkabine kann der Fahrradträger ProRide (PW308-00007) nicht verwendet werden. Best.-Nr.: PW301-0K011	•	•	327,73	390,-
Querträger zur Montage auf Laderaumabdeckungen, Aluminium, ausziehbar (PW3B1-0K304, -0K005). Das max. Gesamtgewicht des Querträgers mit Beladung beträgt 75 kg. City-Crash-getestet. Bei Fahrzeugen mit Schutzrahmen zur Rückseite der Fahrerkabine kann der Fahrradträger ProRide (PW308-00007) nicht verwendet werden. Best.-Nr.: PW301-0K010	•	•	327,73	390,-
Transporttasche für Dachträger oder Querträger Best.-Nr.: PW306-00001	•	•	42,02	50,-

• = als Zubehör erhältlich – = nicht erhältlich

* Preisangaben in €. Preisangaben inkl. 19% MwSt. sind unverbindliche Preisempfehlungen der Toyota Deutschland GmbH, Toyota-Allee 2, 50858 Köln zzgl. Überführungskosten, zum Zeitpunkt der Veröffentlichung (siehe Rückseite). Preisangaben in Fettdruck sind Nettopreise. Bruttopreise inkl. 19% MwSt.

Preisangaben zzgl. Montagekosten: Individuelle Händlerpreise sowie evtl. anfallende Montagekosten auf Anfrage bei Ihrem Toyota Vertragshändler.

ZUBEHÖR

DACHTRÄGER-AUFBAUTEILE	Hilux Extra Cab	Hilux Double Cab	Euro* zzgl. MwSt.	Euro* inkl. MwSt.
Toyota Dachbox M In schwarz glänzend, Toyota Branding, Ladevolumen, 415 Liter Volumen, max. Zuladung 75 kg, Eigengewicht 17,5 kg, beidseitig zu öffnen, Der Abstand der beiden Dachträger muss zwischen 58 cm und 93,2 cm betragen, TÜV geprüft und erfüllt die Anforderungen der City-Crash-Norm: ECE-R26. ECE-R61. Maße (L/B/H) 170,4 x 86,1 x 41,7 cm. Kann optional auch bei beiden Aluminium Laderaumabdeckungen bei Fahrzeugen ohne Schutzrahmen zur Fahrerkabine verwendet werden Best.-Nr.: PW308-00011	—	•	659,66	785,-
Horizontaler Skiträger, abschließbar, für 4 Paar Ski oder 2 Snowboards, vertikal verstellbar (Bügelänge 580 mm), 1 Skiträger auf dem Dachträger-Grundsystem montierbar Best.-Nr.: PZ403-00630-00	—	•	88,24	105,-
Horizontaler Skiträger, abschließbar, für 6 Paar Ski oder 4 Snowboards, vertikal verstellbar (Bügelänge 770 mm), 1 Skiträger auf dem Dachträger-Grundsystem montierbar Best.-Nr.: PZ403-00636-00	—	•	100,84	120,-
Fahrradträger ProRide, abschließbar, kann links oder rechts montiert werden (bis max. 20 kg Fahrradgewicht) Maße 145 x 32 x 8,5 cm. Passend für Rundrahmengrößen 22-80 mm, ovale Rahmen 80 x 100 mm Info: Auch auf den Aluminium Laderaumabdeckungen des Extra und Double Cab verbaubar (Nicht bei Fahrzeugen mit Schutzrahmen hinter der Kabine) Best.-Nr.: PW308-00007	—	•	168,07	200,-
Thule® Dachplattform Adapter Zur Montage der drei Dachgepäckplattformen müssen diese Halter verwendet werden. Voraussichtlich verfügbar ab Mitte Q1 2026. Best.-Nr.: PW308-YS005	•	•	168,07	200,-
Thule® Dachplattform Caprock S, Dachgepäckplattform zur Befestigung auf Dachbasisträger, Maximale Zuladung 150 kg, Eigengewicht 22,2 kg, Maße: 150 x 133 cm, Zur Befestigung wird das Thule® Adapter benötigt. Voraussichtlich verfügbar ab Mitte Q1 2026. Best.-Nr.: PW308-YS000	•	•	756,30	900,-
Thule® Dachplattform Caprock M, Dachgepäckplattform zur Befestigung auf Dachbasisträger, Maximale Zuladung 150 kg, Eigengewicht 24,2 kg, Maße: 150 x 150 cm, Zur Befestigung wird das Thule® Adapter benötigt. Voraussichtlich verfügbar ab Mitte Q1 2026. Best.-Nr.: PW308-YS001	•	•	798,32	950,-
Thule® Dachplattform Caprock L, Dachgepäckplattform zur Befestigung auf Dachbasisträger, Maximale Zuladung 150 kg, Eigengewicht 28,2 kg, Maße: 190 x 150 cm, Zur Befestigung wird das Thule® Adapter benötigt. Voraussichtlich verfügbar ab Mitte Q1 2026. Best.-Nr.: PW308-YS002	•	•	840,34	1.000,-
Thule® Heckgepäckträger-Plattform Heckgepäckträger-Plattform für Anhängerkupplung zur Aufnahme der Heckboxen. Zur Montage der zwei Heckboxen muss diese Aufnahme verwendet werden. Voraussichtlich verfügbar ab Mitte Q1 2026. Best.-Nr.: PW962-YS000	•	•	336,13	400,-

• = als Zubehör erhältlich – = nicht erhältlich

* Preisangaben in €. Preisangaben inkl. 19% MwSt. sind unverbindliche Preisempfehlungen der Toyota Deutschland GmbH, Toyota-Allee 2, 50858 Köln zzgl. Überführungskosten, zum Zeitpunkt der Veröffentlichung (siehe Rückseite). Preisangaben in Fettdruck sind Nettopreise. Bruttopreise inkl. 19% MwSt.

Preisangaben zzgl. Montagekosten: Individuelle Händlerpreise sowie evtl. anfallende Montagekosten auf Anfrage bei Ihrem Toyota Vertragshändler.

ZUBEHÖR

DACHTRÄGER-AUFBAUTEILE	Hilux Extra Cab	Hilux Double Cab	Euro* zzgl. MwSt.	Euro* inkl. MwSt.
Thule® Heckbox 300L Heckbox zur Aufnahme auf die Anhängenzugvorrichtung, max. Zuladung: 50 kg, Maße 141 x 78 x 52, Eigengewicht 17 kg, Zur Aufnahme der Heckbox wird das Heckbox-Adapter benötigt. Voraussichtlich verfügbar ab Mitte Q1 2026. Best.-Nr.: PW962-YS001	•	•	798,32	950,-
Thule® Heckbox 400L Heckbox zur Aufnahme auf die Anhängenzugvorrichtung, max. Zuladung: 50 kg, Maße 171 x 78 x 54, Eigengewicht 20 kg, Zur Aufnahme der Heckbox wird das Heckbox-Adapter benötigt. Voraussichtlich verfügbar ab Mitte Q1 2026. Best.-Nr.: PW962-YS003	•	•	840,34	1.000,-
Arimero B1 Heckbox zur Montage auf den Arimero Heckfahrradträgern Abschließbare Heckbox mit 300 Liter Volumen, Eigengewicht: 13 kg, Zuladung 45 kg (je nach Stützlast und Fahrradträger) Abmessungen (B x H x T) 153 x 66 x 53 cm. Die Box kann auf allen Modellen der ARIMERO Serie befestigt werden. Best.-Nr.: DENG5-02722-01	•	•	714,29	850,-

• = als Zubehör erhältlich – = nicht erhältlich

* Preisangaben in €. Preisangaben inkl. 19% MwSt. sind unverbindliche Preisempfehlungen der Toyota Deutschland GmbH, Toyota-Allee 2, 50858 Köln zzgl. Überführungskosten, zum Zeitpunkt der Veröffentlichung (siehe Rückseite). Preisangaben in Fettdruck sind Nettopreise. Bruttopreise inkl. 19% MwSt. **Preisangaben zzgl. Montagekosten:** Individuelle Händlerpreise sowie evtl. anfallende Montagekosten auf Anfrage bei Ihrem Toyota Vertragshändler.

ZUBEHÖR

LADERAUM-/LADERAUMSCHUTZ	Hilux Extra Cab	Hilux Double Cab	Euro* zzgl. MwSt.	Euro* inkl. MwSt.
Heckklappen-Abdichtung, verhindert Wassereintritt durch den Heckklappenspalt (bei Verwirbelungen etc.) Best.-Nr.: PW3B9-0K003	•	•	16,81	20,-
Heckklappendämpfer inkl. Anhebeunterstützung Best.-Nr.: PC3A2-0K005-S2	•	•	231,09	275,-
Heckklappenschutz nur für die Innenseite Nicht über die Ladekante hinweg, kombinierbar mit Laderaumschutzwannen mit Laderaumschutzwannen PW3B1-0K310 & PW3B1-0K320 sowie den Hardtops Best.-Nr.: PW3B1-0K017	•	•	79,83	95,-
Heckklappenschutz über die Ladekante hinweg Kombinierbar mit Laderaumschutzwanne PW3B1-0K320 und PW3B1-0K310. Verwendbar mit Laderaumabdeckungen, Ladekantenschutz. Nicht verwendbar mit Hardtops, Ladenkantenschutzfolie. Nicht für GR-Sport Best.-Nr.: PW3B1-0K224	•	•	75,63	90,-
Ladekantenschutz der Seitenwände, aufklebbar Kombinierbar mit Laderaumschutzwanne PW3B1-0K320 und PW3B1-0K310 und Heckklappenschutz Innenseite und über Ladekante hinweg. Nicht verwendbar mit Hardtops, Designbügel, Laderaumabdeckungen, Ladekantenschutzfolie. Nicht für GR-Sport Best.-Nr.: PW3B9-0K001	•	—	121,85	145,-
Best.-Nr.: PW3B9-0K000	—	•	96,64	115,-
Ladeboden, Aluminium, manuell ausfahrbar auf Aluminiumschienen (in 3 Auszugsstufen arretierbar, bis bündig zur geöffneten Heckklappe). Bis max. 300 kg belastbar. Teppichbeschichteter Boden mit Verzurrhaken zur Ladungssicherung. Befestigung auf nacktem Blech (kein Montagesatz benötigt). Nicht in Verbindung mit Staubox vorn. Nicht für GR-Sport“ Best.-Nr.: PW3B1-0K020	—	•	1.970,59	2.345,-
Best.-Nr.: PW3B1-0K021	•	—	1.672,27	1.990,-
Ladeboden, Aluminium, manuell ausfahrbar auf Aluminiumschienen (in 3 Auszugsstufen arretierbar, bis bündig zur geöffneten Heckklappe). Bis max. 300 kg belastbar. Teppichbeschichteter Boden mit Verzurrhaken zur Ladungssicherung. Befestigung auf Laderaumschutzwannen, Kunststoff Nicht in Verbindung mit Staubox vorn. Nicht für GR-Sport Best.-Nr.: PW3B1-0K020, Best.-Nr.: PW3B1-0K030 (Montagesatz)	—	•	2.004,20	2.385,-
Best.-Nr.: PW3B1-0K021, Best.-Nr.: PW3B1-0K090 (Montagesatz)	•	—	1.722,69	2.050,-

• = als Zubehör erhältlich – = nicht erhältlich

* Preisangaben in €. Preisangaben inkl. 19% MwSt. sind unverbindliche Preisempfehlungen der Toyota Deutschland GmbH, Toyota-Allee 2, 50858 Köln zzgl. Überführungskosten, zum Zeitpunkt der Veröffentlichung (siehe Rückseite). Preisangaben in Fettdruck sind Nettopreise. Bruttopreise inkl. 19% MwSt.

Preisangaben zzgl. Montagekosten: Individuelle Händlerpreise sowie evtl. anfallende Montagekosten auf Anfrage bei Ihrem Toyota Vertragshändler.

Weitere Informationen und
Topangebote zu unserem

TOYOTA ORIGINAL ZUBEHÖR

finden Sie auf toyota.de.



ZUBEHÖR

LADERAUM-/LADERAUMSCHUTZ	Hilux Extra Cab	Hilux Double Cab	Euro* zzgl. MwSt.	Euro* inkl. MwSt.
Ladeboden, Aluminium, manuell ausfahrbar auf Aluminiumschienen (in 3 Auszugsstufen arretierbar, bis bündig zur geöffneten Heckklappe). Bis max. 300 kg belastbar. Teppichbeschichteter Boden mit Verzurrhaken zur Ladungssicherung. Befestigung auf Laderaumschutzwannen, Aluminium Nicht in Verbindung mit Staubox vorn. Nicht für GR-Sport Best.-Nr.: PW3B1-0K020, Best.-Nr.: PW3B1-0K031 (Montagesatz) Best.-Nr.: PW3B1-0K021, Best.-Nr.: PW3B1-0K031 (Montagesatz)	— •	• —	2.000,- 1.701,68	2.380,- 2.025,-
Seitenwände für verschiebbare Ladeböden (zum Heck offen) Stahl, in Schwarz, zur zusätzlichen Sicherung der Ladung vor Verrutschen Best.-Nr.: PW3B1-0K022 Best.-Nr.: PW3B1-0K023	— •	• —	340,34 348,74	405,- 415,-
Laderaumabdeckung, Aluminium Für Fahrzeuge ohne Schutzrahmen (nicht für Duty) zur Rückseite der Fahrerkabine. Nicht verwendbar mit Hardtops, Designbügel, Staubox vorn, Ladekantenschutz der Seitenwände, Heckklappenschutz über Ladekante Best.-Nr.: PW3B1-0K006, Best.-Nr.: PW178-0K010 (seitliche Schutzfolien), Best.-Nr.: PW178-0K011 (hintere Schutzfolie)	•	—	2.684,88	3.195,-
Laderaumabdeckung, Aluminium Für Fahrzeuge ohne Schutzrahmen (nicht für Duty) zur Rückseite der Fahrerkabine. Nicht verwendbar mit Hardtops, Designbügel, Staubox vorn, Ladekantenschutz der Seitenwände, Heckklappenschutz über Ladekante. Laderaumabdeckung, Nicht für GR-Sport Best.-Nr.: PW3B1-0K007, Best.-Nr.: PW178-0K013 (seitliche Schutzfolien), Best.-Nr.: PW178-0K011 (hintere Schutzfolie)	—	•	2.432,78	2.900,-
Laderaumabdeckung, Aluminium Für Fahrzeuge mit Schutzrahmen (Duty) zur Rückseite der Fahrerkabine. Nicht verwendbar mit Hardtops, Designbügel, Staubox vorn, Ladekantenschutz der Seitenwände, Heckklappenschutz über Ladekante. Best.-Nr.: PW3B1-0K012, Best.-Nr.: PW178-0K010 (seitliche Schutzfolien), PW178-0K011 (hintere Schutzfolie)	•	—	2.684,88	3.195,-
Laderaumabdeckung, Aluminium Für Fahrzeuge mit Schutzrahmen (Duty) zur Rückseite der Fahrerkabine. Nicht verwendbar mit Hardtops, Designbügel, Staubox vorn, Ladekantenschutz der Seitenwände, Heckklappenschutz über Ladekante. Nicht für GR-Sport Best.-Nr.: PW3B1-0K013, Best.-Nr.: PW178-0K013 (seitliche Schutzfolien), Best.-Nr.: PW178-0K011 (hintere Schutzfolie)	—	•	2.432,78	2.900,-
Querträger zur Montage auf Laderaumabdeckungen, Aluminium Das max. Gesamtgewicht des Querträgers mit Beladung beträgt 75 kg. City-Crash-getestet. Bei Fahrzeugen mit Schutzrahmen zur Rückseite der Fahrerkabine kann der Fahrradträger ProRide (PW308-00007) nicht verwendet werden. Best.-Nr.: PW301-0K011	•	•	495,80	590,-

• = als Zubehör erhältlich – = nicht erhältlich

* Preisangaben in €. Preisangaben inkl. 19% MwSt. sind unverbindliche Preisempfehlungen der Toyota Deutschland GmbH, Toyota-Allee 2, 50858 Köln zzgl. Überführungskosten, zum Zeitpunkt der Veröffentlichung (siehe Rückseite). Preisangaben in Fettdruck sind Nettopreise. Bruttopreise inkl. 19% MwSt.

Preisangaben zzgl. Montagekosten: Individuelle Händlerpreise sowie evtl. anfallende Montagekosten auf Anfrage bei Ihrem Toyota Vertragshändler.

Weitere Informationen und
Topangebote zu unserem

TOYOTA ORIGINAL ZUBEHÖR

finden Sie auf toyota.de.



ZUBEHÖR

LADERAUM-/LADERAUMSCHUTZ	Hilux Extra Cab	Hilux Double Cab	Euro* zzgl. MwSt.	Euro* inkl. MwSt.
Laderaumabdeckung, Aluminium, ausziehbar, silber Nur für Fahrzeuge ohne Schutzrahmen zur Rückseite der Fahrerkabine (nicht für Duty). Optional kann der Designbügel mit Adapter montiert werden. Nicht verwendbar mit Hardtops, Designbügel ohne Adapter, Staubbox vorn, Ladekantenschutz der Seitenwände, Heckklappenschutz über Ladekante. Serienmäßig bei GR-Sport Best.-Nr.: PW3B1-0K304, Best.-Nr.: PW178-0K010 (seitliche Schutzfolien), Best.-Nr.: PW178-0K011 (hintere Schutzfolie) Best.-Nr.: PW3B1-0K305, Best.-Nr.: PW178-0K013 (seitliche Schutzfolien), Best.-Nr.: PW178-0K011 (hintere Schutzfolie)	• —	— •	2.647,07 2.487,39	3.150,- 2.960,-
Laderaumabdeckung, Aluminium, ausziehbar, schwarz Nur für Fahrzeuge ohne Schutzrahmen zur Rückseite der Fahrerkabine (nicht für Duty). Optional kann der Designbügel mit Adapter montiert werden. Nicht verwendbar mit Hardtops, Designbügel ohne Adapter, Staubbox vorn, Ladekantenschutz der Seitenwände, Heckklappenschutz über Ladekante. Serienmäßig bei GR-Sport Best.-Nr.: PW3B0-0K031, Best.-Nr.: PW178-0K010 (seitliche Schutzfolien), Best.-Nr.: PW178-0K011 (hintere Schutzfolie) Best.-Nr.: PW3B0-0K032, Best.-Nr.: PW178-0K013 (seitliche Schutzfolien), Best.-Nr.: PW178-0K011 (hintere Schutzfolie)	• —	— •	2.500,- 2.588,24	2.975,- 3.080,-
Querträger zur Montage auf Laderaumabdeckungen, Aluminium (PW3B1-0K304, -0K305 & PW3B0-0K032, - 0K022). Das max. Gesamtgewicht des Querträgers mit Beladung beträgt 75 kg. City-Crash-getestet. Bei Fahrzeugen mit Schutzrahmen zur Rückseite der Fahrerkabine kann der Fahrradträger ProRide (PW308-00007) nicht verwendet werden. Best.-Nr.: PW301-0K010	•	•	5.365,55	6.385,-
Laderaumabdeckung, Vinyl, soft, in Schwarz Für Fahrzeuge ohne Schutzrahmen (nicht für Duty) zur Rückseite der Fahrerkabine. Nicht verwendbar mit Hardtops, Designbügel, Staubbox vorn, Ladekantenschutz der Seitenwände, Heckklappenschutz über Ladekante. Nicht für GR-Sport Best.-Nr.: PW3B1-0K231, Best.-Nr.: PW178-0K010 (seitliche Schutzfolien), Best.-Nr.: PW178-0K011 (hintere Schutzfolie) Best.-Nr.: PW3B1-0K232, Best.-Nr.: PW178-0K013 (seitliche Schutzfolien), Best.-Nr.: PW178-0K011 (hintere Schutzfolie)	• —	— •	1.315,13 1.331,93	1.565,- 1.585,-
Laderaumabdeckung, Vinyl, soft, in Schwarz Für Fahrzeuge mit Schutzrahmen (für Duty) zur Rückseite der Fahrerkabine. Nicht verwendbar mit Hardtops, Designbügel, Staubbox vorn, Ladekantenschutz der Seitenwände, Heckklappenschutz über Ladekante. Nicht für GR-Sport Best.-Nr.: PW3B1-0K233, Best.-Nr.: PW178-0K010 (seitliche Schutzfolien), Best.-Nr.: PW178-0K011 (hintere Schutzfolie) Best.-Nr.: PW3B1-0K234, Best.-Nr.: PW178-0K013 (seitliche Schutzfolien), Best.-Nr.: PW178-0K011 (hintere Schutzfolie)	• —	— •	1.315,13 1.327,73	1.565,- 1.585,-

• = als Zubehör erhältlich – = nicht erhältlich

* Preisangaben in €. Preisangaben inkl. 19% MwSt. sind unverbindliche Preisempfehlungen der Toyota Deutschland GmbH, Toyota-Allee 2, 50858 Köln zzgl. Überführungskosten, zum Zeitpunkt der Veröffentlichung (siehe Rückseite). Preisangaben in Fettdruck sind Nettopreise. Bruttopreise inkl. 19% MwSt.

Preisangaben zzgl. Montagekosten: Individuelle Händlerpreise sowie evtl. anfallende Montagekosten auf Anfrage bei Ihrem Toyota Vertragshändler.

JETZT LIFESTYLE- &
MERCHANDISEARTIKEL
ONLINE KAUFEN



ZUBEHÖR

LADERAUM-/LADERAUMSCHUTZ	Hilux Extra Cab	Hilux Double Cab	Euro* zzgl. MwSt.	Euro* inkl. MwSt.
Laderaumschutzwanne, Aluminium (Nicht für GR-Sport) Höhe: unter Ladekante, inkl. Verkleidung der Heckklappe. Montagesatz bei Single Cab enthalten. Verwendbar mit Hardtops und manuell betätigten Laderaumabdeckungen. Nicht in Verbindung mit der elektrischen Laderaumabdeckung (Double Cab). Executive, Invincible und GR-Sport haben eine Laderaumwanne Kunststoff Standard. Best.-Nr.: PW3B1-0K106, Best.-Nr.: PW3B1-0K025 (Montagesatz), Best.-Nr.: PW3B1-0K003 (Radkastenabdeckung)	•	—	1.273,11	1.515,-
Best.-Nr.: PW3B1-0K107, Best.-Nr.: PW3B1-0K025 (Montagesatz), Best.-Nr.: PW3B1-0K003 (Radkastenabdeckung)	—	•	1.184,87	1.410,-
Radkastenabdeckung aus Kunststoff. Erforderlich für alle Aluminium-Laderaumschutzwannen. Info: Diese sind bei den zuvor aufgeführten Laderaumschutzwannen schon eingerechnet. Nicht für GR-Sport Best.-Nr.: PW3B1-0K003	•	•	113,45	135,-
Laderaumschutzwanne in Schwarz, Kunststoff (Nicht für GR-Sport) Höhe: unter Ladekante, inkl. Heckklappenschutz Innenseite. Verwendbar mit Ladekantenschutz der Seitenwände PW3B9-0K000 und PW3B9-0K001. Verwendbar mit Hardtops, Laderaumabdeckungen, manuell ausfahrbarem Ladeboden. Executive, Invincible und GR-Sport haben eine Laderaumschutzwanne Kunststoff Standard. Best.-Nr.: PW3B1-0K320, Best.-Nr.: PW3B1-0K333 (Montagesatz), Best.-Nr.: PW3B1-0K017 (Heckklappenschutz Innenseite)	•	—	491,60	585,-
Best.-Nr.: PW3B1-0K310, Best.-Nr.: PW3B1-0K333 (Montagesatz), Best.-Nr.: PW3B1-0K017 (Heckklappenschutz Innenseite)	—	•	466,39	555,-
Laderaumschutzwanne in Schwarz, Kunststoff, (Nicht für GR-Sport) Höhe: unter Ladekante, inkl. Heckklappenschutz über Ladekante. Verwendbar mit Ladekantenschutz der Seitenwände PW3B9-0K000 und PW3B9-0K001. Verwendbar mit manuell ausfahrbarem Ladeboden. Executive, Invincible und GR-Sport haben eine Laderaumschutzwanne Kunststoff Standard. Best.-Nr.: PW3B1-0K320, Best.-Nr.: PW3B1-0K333 (Montagesatz), Best.-Nr.: PW3B1-0K224 (Heckklappenschutz über Ladekante)	•	—	487,39	580,-
Best.-Nr.: PW3B1-K310, Best.-Nr.: PW3B1-0K333 (Montagesatz), Best.-Nr.: PW3B1-0K224 (Heckklappenschutz über Ladekante)	—	•	462,18	550,-
Laderaumschutzwanne in Schwarz, Kunststoff (Nicht für GR-Sport) Höhe: unter Ladekante, inkl. Heckklappenschutz und Ladekantenschutz der Seitenwände komplett über Ladekante. Verwendbar mit manuell ausfahrbarem Ladeboden. Executive, Invincible und GR-Sport haben eine Laderaumschutzwanne Kunststoff Standard. Best.-Nr.: PW3B1-0K320, Best.-Nr.: PW3B1-0K333 (Montagesatz), Best.-Nr.: PW3B1-0K224 (Heckklappenschutz über Ladekante), Best.-Nr.: PW3B9-0K001 (Ladekantenschutz über Seitenwände)	•	—	609,24	725,-
Best.-Nr.: PW3B1-0K310, Best.-Nr.: PW3B1-0K333 (Montagesatz), Best.-Nr.: PW3B1-0K224 (Heckklappenschutz über Ladekante), Best.-Nr.: PW3B9-0K000 (Ladekantenschutz über Seitenwände)	—	•	563,03	670,-
Schutzfolie für die Oberseite der Seitenwände (nicht in Verbindung mit Ladekantenschutz und Toyota Protect) Beide Seiten und Heckklappe Vorn und beide Seiten, optional erhältlich: Heckklappenschutzfolie PW178-0K011 Vorn und beide Seiten, optional erhältlich: Heckklappenschutzfolie PW178-0K011				
Best.-Nr.: PW178-0K010	•	—	113,45	135,-
Best.-Nr.: PW178-0K013	—	•	109,24	130,-

• = als Zubehör erhältlich – = nicht erhältlich

* Preisangaben in €. Preisangaben inkl. 19% MwSt. sind unverbindliche Preisempfehlungen der Toyota Deutschland GmbH, Toyota-Allee 2, 50858 Köln zzgl. Überführungskosten, zum Zeitpunkt der Veröffentlichung (siehe Rückseite). Preisangaben in Fettdruck sind Nettopreise. Bruttopreise inkl. 19% MwSt. **Preisangaben zzgl. Montagekosten:** Individuelle Händlerpreise sowie evtl. anfallende Montagekosten auf Anfrage bei Ihrem Toyota Vertragshändler.

ZUBEHÖR

LADERAUM-/LADERAUMSCHUTZ	Hilux Extra Cab	Hilux Double Cab	Euro* zzgl. MwSt.	Euro* inkl. MwSt.
Schutzfolie für die Oberkante der Heckklappe, nicht in Verbindung mit Ladekantenschutz, Toyota ProTect. Best.-Nr.: PW178-0K011	•	•	71,43	85,-
Heckklappendämpfer Unterstützt/erleichtert das Heben der Heckklappe und dämpft das Öffnen, sodass die Heckklappe sanfter runter klappt. Best.-Nr.: DENG5-02645-44	•	•	420,17	500,-
Heckklappendämpfer Unterstützt/erleichtert das Heben der Heckklappe und dämpft das Öffnen, sodass die Heckklappe sanfter runter klappt. Voraussichtlich verfügbar ab Herbst Best.-Nr.: PC3A2-0K005-S2	•	•	231,09	275,-
Heckklappen-Verriegelung „Zentralverriegelung“ Mit diesem Zubehör kann die Heckklappe mit dem Fahrzeugschlüssel ebenfalls verriegelt oder geöffnet werden - somit entsteht eine Zentralverriegelung für das gesamte Fahrzeug. Best.-Nr.: PZQ71-89071 (Fahrzeuge mit Rückfahrkamera)	—	•	247,90	295,-
Best.-Nr.: PZQ71-89100 (Fahrzeuge ohne Rückfahrkamera)	—	•	155,46	185,-
Motorhaubendämpfer, dadurch entfällt die Haltestange Best.-Nr.: PC4A1-0K004	•	•	151,26	180,-

• = als Zubehör erhältlich – = nicht erhältlich

* Preisangaben in €. Preisangaben inkl. 19% MwSt. sind unverbindliche Preisempfehlungen der Toyota Deutschland GmbH, Toyota-Allee 2, 50858 Köln zzgl. Überführungskosten, zum Zeitpunkt der Veröffentlichung (siehe Rückseite). Preisangaben in Fettdruck sind Nettopreise. Bruttopreise inkl. 19% MwSt.

Preisangaben zzgl. Montagekosten: Individuelle Händlerpreise sowie evtl. anfallende Montagekosten auf Anfrage bei Ihrem Toyota Vertragshändler.

Weitere Informationen und
Topangebote zu unserem

TOYOTA ORIGINAL ZUBEHÖR

finden Sie auf toyota.de.



ZUBEHÖR

TRANSPORTLÖSUNGEN	Hilux Extra Cab	Hilux Double Cab	Euro* zzgl. MwSt.	Euro* inkl. MwSt.
Staubbox aus Kunststoff, seitlich, klein, für Ladeböden (rechts oder links zu verbauen). Abschließbar mit separat zu kaufenden Vorhängeschlossern (2 Stück), schützt vor Feuchtigkeit, Staub und Schmutz. Max. Beladung: 30 kg, Volumen: 30 Liter. Verwendbar für nackten Boden. Verwendbar mit manuell ausfahrbarem Ladeboden, Hardtops, Designbügel, Laderaumabdeckungen. Best.-Nr.: PW3B5-0K000, Best.-Nr.: PW3B5-0K001 (Montagesatz nackter Boden)	•	•	315,13	375,-
Staubbox aus Kunststoff, seitlich, klein, für Ladeböden (rechts oder links zu verbauen). Abschließbar mit separat zu kaufenden Vorhängeschlossern (2 Stück), schützt vor Feuchtigkeit, Staub und Schmutz. Max. Beladung: 30 kg, Volumen: 30 Liter. Verwendbar für nackten Boden und Laderaumschutzwanne, Kunststoff. Verwendbar mit manuell ausfahrbarem Ladeboden, Hardtops, Designbügel, Laderaumabdeckungen. Best.-Nr.: PW3B5-0K000, Best.-Nr.: PW3B5-0K006 (Montagesatz Laderaumschutzwanne, Kunststoff)	•	•	315,13	375,-
Staubbox aus Kunststoff, seitlich, klein, für Ladeböden (rechts oder links zu verbauen). Abschließbar mit separat zu kaufenden Vorhängeschlossern (2 Stück), schützt vor Feuchtigkeit, Staub und Schmutz. Max. Beladung: 30 kg, Volumen: 30 Liter. Verwendbar für Laderaumschutzwanne, Aluminium. Verwendbar mit manuell ausfahrbarem Ladeboden, Hardtops, Designbügel, Laderaumabdeckungen. Best.-Nr.: PW3B5-0K000, Best.-Nr.: PW3B5-0K007 (Montagesatz Laderaumschutzwanne, Aluminium)	•	•	315,13	375,-
Staubbox aus Kunststoff, vorn unterhalb der Fahrerkabine, groß. Mit integriertem Schloss abschließbar, schützt vor Feuchtigkeit, Staub und Schmutz. Max. Beladung: 100 kg, Volumen: 100 Liter. Verwendbar für nackten Boden. Nicht verwendbar mit manuell ausfahrbarem Ladeboden, Laderaumabdeckungen. Best.-Nr.: PW3B5-0K003, Best.-Nr.: PW3B5-0K004 (Montagesatz nackter Boden)	•	•	634,45	755,-
Staubbox aus Kunststoff, vorn unterhalb der Fahrerkabine, groß. Mit integriertem Schloss abschließbar, schützt vor Feuchtigkeit, Staub und Schmutz. Max. Beladung: 100 kg, Volumen: 100 Liter. Verwendbar für Laderaumschutzwanne, Aluminium. Nicht verwendbar mit manuell ausfahrbarem Ladeboden, Laderaumabdeckungen. Best.-Nr.: PW3B5-0K003, Best.-Nr.: PW3B5-0K008 (Montagesatz Laderaumschutzwanne, Kunststoff)	•	•	634,45	755,-
Staubbox aus Kunststoff, vorn unterhalb der Fahrerkabine, groß. Mit integriertem Schloss abschließbar, schützt vor Feuchtigkeit, Staub und Schmutz. Max. Beladung: 100 kg, Volumen: 100 Liter. Verwendbar für Laderaumschutzwanne, Aluminium. Nicht verwendbar mit manuell ausfahrbarem Ladeboden, Laderaumabdeckungen. Best.-Nr.: PW3B5-0K003, Best.-Nr.: PW3B5-0K009 (Montagesatz Laderaumschutzwanne, Aluminium)	•	•	634,45	755,-

• = als Zubehör erhältlich – = nicht erhältlich

* Preisangaben in €. Preisangaben inkl. 19% MwSt. sind unverbindliche Preisempfehlungen der Toyota Deutschland GmbH, Toyota-Allee 2, 50858 Köln zzgl. Überführungskosten, zum Zeitpunkt der Veröffentlichung (siehe Rückseite). Preisangaben in Fettdruck sind Nettopreise. Bruttopreise inkl. 19% MwSt.

Preisangaben zzgl. Montagekosten: Individuelle Händlerpreise sowie evtl. anfallende Montagekosten auf Anfrage bei Ihrem Toyota Vertragshändler.

Weitere Informationen und
Topangebote zu unserem

TOYOTA ORIGINAL ZUBEHÖR

finden Sie auf toyota.de.



ZUBEHÖR

CAMPING-ZUBEHÖR	Hilux Extra Cab	Hilux Double Cab	Euro* zzgl. MwSt.	Euro* inkl. MwSt.
ARB® Campingstuhl „Base Camp Chair“ mit Getränkehalter inkl. Transporttasche, bis 150 kg Best.-Nr.: DENG5-02725-26	•	•	79,83	95,-
ARB® Campingstuhl „Pinnacle Camp Chair“ mit Getränkehalter inkl. Transporttasche, bis 150 kg Best.-Nr.: DENG5-02726-26	•	•	117,65	140,-
ARB® Campingtisch „Pinnacle Camp Table“ (114 x 70cm), inkl. Tragetasche Best.-Nr.: DENG5-02727-26	•	•	142,86	170,-
Camping Set Bestehend aus zwei Stühlen und einem Campingtisch Best.-Nr.: DENG5-02225-54	•	•	92,44	110,-
ARB® Aluminiumklapptisch, inkl. Tragetasche Maße: 86 x 70 x 70 cm, stabiler Aluminium-Klapptisch mit robuster, wärmebeständiger Oberfläche. Durch die Querstreben für zusätzliche Stabilität ist er ideal für die Zubereitung beim Kochen geeignet. Geeignet für bis zu vier Personen bei gleichzeitig kleinem Packmaß (88 x 21 x 12,5 cm). Inkl. Tragetasche aus 600D Nylon PVC. Gewicht 3 kg, Belastbar bis 30 kg. Best.-Nr.: DENG5-02442-26	•	•	147,06	175,-
ARB® Jump Starter Professional 4800 mAh Best.-Nr.: DENG5-02848-26	•	•	243,70	290,-

• = als Zubehör erhältlich – = nicht erhältlich

* Preisangaben in €. Preisangaben inkl. 19% MwSt. sind unverbindliche Preisempfehlungen der Toyota Deutschland GmbH, Toyota-Allee 2, 50858 Köln zzgl. Überführungskosten, zum Zeitpunkt der Veröffentlichung (siehe Rückseite). Preisangaben in Fettdruck sind Nettopreise. Bruttopreise inkl. 19% MwSt.

Preisangaben zzgl. Montagekosten: Individuelle Händlerpreise sowie evtl. anfallende Montagekosten auf Anfrage bei Ihrem Toyota Vertragshändler.

Weitere Informationen und
Topangebote zu unserem

TOYOTA ORIGINAL ZUBEHÖR

finden Sie auf toyota.de.



ZUBEHÖR

CAMPING-ZUBEHÖR	Hilux Extra Cab	Hilux Double Cab	Euro* zzgl. MwSt.	Euro* inkl. MwSt.
ARB® Stretcher Bed, Feldbett inkl. Schuhtasche, für bis zu 150 kg Mit dem leicht gepolsterten ARB® Feldbett findet man auf den meisten Untergründen eine bequeme Position, um die Chancen auf einen erholsamen Schlaf zu verbessern. „Quick Fold System“ für schnellen Aufbau inklusive Schuhtasche Maße geschlossen: 105 x 21 x 21 cm (L x B x H), Maße offen: 211 x 82 x 46 cm (L x B x H) Best.-Nr.: DENG5-02443-26	•	•	168,07	200,-
ARB® Cooler Bag Isoliertasche, inkl. Kühllakku 36 x 27 x 22 cm Best.-Nr.: DENG5-02846-26	•	•	54,62	65,-
ARB® Bestecktasche Best.-Nr.: DENG5-02847-26	•	•	92,44	110,-
ARB® Horizon Floodlight 2.000/4.000 lm und 4.000-mAh-Li-Ion-Akku Best.-Nr.: DENG5-02849-26	•	•	142,86	170,-
ARB® Feldbett inkl. Schuhtasche (u. Transporttasche) Robuster und abriebfester Stoff (Material - Bezug: Polyamid) Sehr komfortabel und schneller Auf- und Abbau in einem Arbeitsschritt Liegefläche mit L: 211 cm x B: 82 cm, Höhe der Liegefläche 46 cm Seitliche Tasche für Schuhe Gestänge aus hochfestem Stahlrohr Maximale Belastbarkeit: 150 Kg (Eigengewicht: ca. 10 Kg) Packmaß: 105 cm x 21 cm x 21 cm Best.-Nr.: DENG5-02443-26	•	•	168,07	200,-

• = als Zubehör erhältlich – = nicht erhältlich

* Preisangaben in €. Preisangaben inkl. 19% MwSt. sind unverbindliche Preisempfehlungen der Toyota Deutschland GmbH, Toyota-Allee 2, 50858 Köln zzgl. Überführungskosten, zum Zeitpunkt der Veröffentlichung (siehe Rückseite). Preisangaben in Fettdruck sind Nettopreise. Bruttopreise inkl. 19% MwSt.

Preisangaben zzgl. Montagekosten: Individuelle Händlerpreise sowie evtl. anfallende Montagekosten auf Anfrage bei Ihrem Toyota Vertragshändler.

JETZT LIFESTYLE- &
MERCHANDISEARTIKEL
ONLINE KAUFEN



ZUBEHÖR

CAMPING-ZUBEHÖR	Hilux Extra Cab	Hilux Double Cab	Euro* zzgl. MwSt.	Euro* inkl. MwSt.
<p>Rhino Rack Dachzelt, Hartschale, für 2 Personen, Isoliertes Ganzjahreszelt Maße: 2.100 mm x 1.300 mm, Gewicht: 63 kg Zelt kann nach der ersten Montage in nur 5 Minuten installiert/entfernt werden, dank des von Rhino-Rack entwickelten Montagesystems Markisen über den Öffnungen ermöglichen Belüftung bei allen Wetterbedingungen. Getestet auf Vibrationen/Haltbarkeit, Regenbeständigkeit, statische Last und Unfallsicherheit (AUS) Zelt, Leiter, Montagesystem, Zubehör und Werkzeuge inklusive** Best.-Nr.: DENGS-02913-49</p>	—	•	2.394,96	2.850,-
<p>Rhino Rack Dachzelt, Soft Shell, für 2 Personen, Sommerzelt Maße: 2.100 x 1.3000 mm Gewicht: 45 kg Zelt kann nach der ersten Montage in nur 5 Minuten installiert/entfernt werden, dank des von Rhino-Rack entwickelten Montagesystems. Kleines Vordach über dem Eingang und dem hinteren Fenster ermöglicht Belüftung bei allen Wetterbedingungen. Getestet auf Vibrationen/Haltbarkeit, Regenbeständigkeit, statische Last und Unfallsicherheit (AUS) Best.-Nr.: DENGS-02915-49</p>	—	•	1.651,26	1.965,-
<p>ARB® Touring Markise Verwendbar auf zwei originalen Dach-Basisträgern Material: Polyurethan-beschichtetes Polyester-Baumwoll-Mischgewebe in RiptStop-Webart mit 300 g/qm. Inklusive LED-Beleuchtung in 2 Farben und Montageteile, Heringe, Spannseile, Gewicht ca. 15 kg. Optional können zwei Seitenwände, eine Frontwand oder ein Zelt an der Markise befestigt werden, dadurch kann die verschattete Fläche oder der Nutzraum erweitert werden. Größe: 200 cm breit und 250 cm tief, beige, inklusive Schutzhülle mit Reißverschluss. Die maximale Länge der beiden Teleskopstangen beträgt 218 cm. Best.-Nr.: DENGS-02394-26</p>	—	•	609,24	725,-
<p>Seitenwand Beige, für ARB® Markise (kann rechts oder links montiert werden), ARB® Windschutz seitlich Material: Polyurethan-beschichtetes Polyester-Baumwoll-Mischgewebe in RiptStop-Webart mit 300 g/qm Größe: 210 cm breit und 250 cm hoch/tief Best.-Nr.: DENGS-02302-26</p>	—	•	134,45	160,-

• = als Zubehör erhältlich – = nicht erhältlich

* Preisangaben in €. Preisangaben inkl. 19% MwSt. sind unverbindliche Preisempfehlungen der Toyota Deutschland GmbH, Toyota-Allee 2, 50858 Köln zzgl. Überführungskosten, zum Zeitpunkt der Veröffentlichung (siehe Rückseite). Preisangaben in Fettdruck sind Nettopreise. Bruttopreise inkl. 19% MwSt.

Preisangaben zzgl. Montagekosten: Individuelle Händlerpreise sowie evtl. anfallende Montagekosten auf Anfrage bei Ihrem Toyota Vertragshändler.

Weitere Informationen und
Topangebote zu unserem

TOYOTA ORIGINAL ZUBEHÖR

finden Sie auf toyota.de.



ZUBEHÖR

CAMPING-ZUBEHÖR	Hilux Extra Cab	Hilux Double Cab	Euro* zzgl. MwSt.	Euro* inkl. MwSt.
Frontwand Beige, für ARB® Markise, ARB® Windschutz vorn Material: Polyurethan-beschichtetes Polyester-Baumwoll-Mischgewebe in RiptStop-Webart mit 300 g/qm Größe: 200 cm breit und 250 cm hoch/tief (nur eine verwendbar) Best.-Nr.: DENGs-02303-26	—	•	113,45	135,-
ARB® Ensuite Duschzelt Mit Boden inkl. Halter Best.-Nr.: DENGs-02861-26	•	•	457,98	545,-
ARB® Deluxe Markisenzelt Beige, mit Boden, wird an der ARB® Markise befestigt. Material: Polyurethan-beschichtetes 300-D-Oxford-Polyester. Mit integrierten Fliegengittern, Boden, kleinen Staufächern an einer Seite. Die Wände können geschlossen oder auch ausgestellt werden. Durchgang zum Fahrzeug kann ebenfalls geschlossen werden. An drei Seiten sind Fliegengitter vorhanden, die geöffnet werden können. Größe: 200 cm breit und 250 cm tief Best.-Nr.: DENGs-02304-26	—	•	319,33	380,-
Trapezmarkise (Kuppelmarkise Sunseeker), Sackmarkise in Khaki, verwendbar auf zwei originalen Dach-Basisträgern. Inklusive: zwei Heringe, zwei Abspannseile und zwei integrierten Teleskopstangen. Maße: Länge am Fahrzeug ca. 130 cm, Länge vorn ca. 255 cm, Tiefe ca. 250 cm. Best.-Nr.: DENGs-02233-26	—	•	352,94	420,-
Outwell® Arctic Chill 40, 37,1-l-Kompressor-Kühlbox Spannung: wahlweise mit 12 V oder 230 V, Temperaturbereich: +20 °C bis -20 °C Bluetooth®-Steuerung und Überwachung mit kostenloser Outwell-App Best.-Nr.: DENGs-02770-59	•	•	415,97	495,-

• = als Zubehör erhältlich – = nicht erhältlich

* Preisangaben in €. Preisangaben inkl. 19% MwSt. sind unverbindliche Preisempfehlungen der Toyota Deutschland GmbH, Toyota-Allee 2, 50858 Köln zzgl. Überführungskosten, zum Zeitpunkt der Veröffentlichung (siehe Rückseite). Preisangaben in Fettdruck sind Nettopreise. Bruttopreise inkl. 19% MwSt.

Preisangaben zzgl. Montagekosten: Individuelle Händlerpreise sowie evtl. anfallende Montagekosten auf Anfrage bei Ihrem Toyota Vertragshändler.

Weitere Informationen und
Topangebote zu unserem

TOYOTA ORIGINAL ZUBEHÖR

finden Sie auf toyota.de.



ZUBEHÖR

CAMPING-ZUBEHÖR	Hilux Extra Cab	Hilux Double Cab	Euro* zzgl. MwSt.	Euro* inkl. MwSt.
<p>Kühlbox ARB® ZERO SINGLE 44 Liter Spannung: 12 V, 24 V & 230 V; Stromaufnahme: 0,8 Ah; Energieeffizienz: A++ Temperaturbereich: +10 °C bis -22 °C; Kühlsystem: Kompressor (Secop) Außenmaße ca. (L x B x H): 675 x 423 x 496 mm Hauptfach ca. (L x B x H): 482 mm x 292 mm x 203 mm Kleinfach ca. (L x B x H): 316 x 292 x 180 mm Gewicht: 21,6 kg; Farbe: beige, anthrazit; Stahlblech pulverbeschichtet Tiefentladeschutz Best.-Nr.: DENG5-02438-26</p>	•	•	1.046,22	1.245,-
<p>Kühlbox ARB® ZERO SINGLE 60 Liter Spannung: 12 V, 24 V & 230 V; Stromaufnahme: 0,8 Ah; Energieeffizienz: A++ Temperaturbereich: +10 °C bis -22 °C; Kühlsystem: Kompressor (Secop) Außenmaße ca. (L x B x H): 755 mm x 469 mm x 496 mm Hauptfach ca. (L x B x H): 580 mm x 326 mm x 197 mm Kleinfach ca. (L x B x H): 402 mm x 326 mm x 180 mm Gewicht: 24,6 kg; Farbe: beige, anthrazit; Stahlblech pulverbeschichtet Tiefentladeschutz Best.-Nr.: DENG5-02439-26</p>	•	•	1.126,05	1.340,-
<p>Kühlbox ARB® ZERO DUAL 69 Liter Spannung: 12 V, 24 V & 230 V; Stromaufnahme: 3,1 Ah; Energieeffizienz: A+ Temperaturbereich: +10 °C bis -22 °C; Kühlsystem: Kompressor (Secop) Außenmaße ca. (L x B x H): 755 mm x 469 mm x 564 mm Hauptfach ca. (L x B x H): 380 mm x 326 mm x 264 mm Kleinfach ca. (L x B x H): 202 mm x 326 mm x 180 mm Gerfrierfach: 170 mm x 326 mm x 444 mm Gewicht: 28,3 kg; Farbe: beige, anthrazit; Stahlblech pulverbeschichtet Tiefentladeschutz und integrierte Bluetoothfähigkeit Best.-Nr.: DENG5-02440-26</p>	•	•	1.394,96	1.660,-

• = als Zubehör erhältlich – = nicht erhältlich

* Preisangaben in €. Preisangaben inkl. 19% MwSt. sind unverbindliche Preisempfehlungen der Toyota Deutschland GmbH, Toyota-Allee 2, 50858 Köln zzgl. Überführungskosten, zum Zeitpunkt der Veröffentlichung (siehe Rückseite). Preisangaben in Fettdruck sind Nettopreise. Bruttopreise inkl. 19% MwSt.

Preisangaben zzgl. Montagekosten: Individuelle Händlerpreise sowie evtl. anfallende Montagekosten auf Anfrage bei Ihrem Toyota Vertragshändler.

JETZT LIFESTYLE- &
MERCHANDISEARTIKEL
ONLINE KAUFEN



ZUBEHÖR

CAMPING-ZUBEHÖR	Hilux Extra Cab	Hilux Double Cab	Euro* zzgl. MwSt.	Euro* inkl. MwSt.
Kühlbox ARB® ZERO DUAL 96 Liter Spannung: 12 V, 24 V & 230 V; Stromaufnahme: 3,1 Ah; Energieeffizienz: A+ Temperaturbereich: +10 °C bis -22 °C; Kühlsystem: Kompressor (Secop) Außenmaße ca. (L x B x H): 935 mm x 548 mm x 509 mm Hauptfach ca. (L x B x H): 354 mm x 403 mm x 209 mm Kleinfach ca. (L x B x H): 176 mm x 403 mm x 180 mm Gerfrierfach: 354 mm x 403 mm x 389 mm Gewicht: 32,9 kg; Farbe: beige, anthrazit; Stahlblech pulverbeschichtet Tiefentladeschutz und integrierte Bluetoothfähigkeit Best.-Nr.: DENG-02441-26	•	•	1.516,81	1.805,-
ARB® Zero Schutzhülle 44 l, für ARB® Kühlbox Zero Single Zone Best.-Nr.: DENG-02852-26	•	•	134,45	160,-
ARB® Zero Schutzhülle 60 l, für ARB® Kühlbox Zero Single Zone Best.-Nr.: DENG-02853-26	•	•	142,86	170,-
ARB® Zero Schutzhülle 69 l, für ARB® Kühlbox Zero Dual Zone Best.-Nr.: DENG-02854-26	•	•	138,66	165,-
ARB® Zero Schutzhülle 96 l, für ARB® Kühlbox Zero Dual Zone Best.-Nr.: DENG-02855-26	•	•	163,87	195,-

• = als Zubehör erhältlich – = nicht erhältlich

* Preisangaben in €. Preisangaben inkl. 19% MwSt. sind unverbindliche Preisempfehlungen der Toyota Deutschland GmbH, Toyota-Allee 2, 50858 Köln zzgl. Überführungskosten, zum Zeitpunkt der Veröffentlichung (siehe Rückseite). Preisangaben in Fettdruck sind Nettopreise. Bruttopreise inkl. 19% MwSt.

Preisangaben zzgl. Montagekosten: Individuelle Händlerpreise sowie evtl. anfallende Montagekosten auf Anfrage bei Ihrem Toyota Vertragshändler.

Weitere Informationen und
Topangebote zu unserem

TOYOTA ORIGINAL ZUBEHÖR

finden Sie auf toyota.de.



ZUBEHÖR

PANNENARTIKEL	Hilux Extra Cab	Hilux Double Cab	Euro* zzgl. MwSt.	Euro* inkl. MwSt.
Pannentasche Best.-Nr.: PW022-00062	•	•	25,21	30,-
Verbandskissen, schwarz, mit Toyota Schriftzug Best.-Nr.: PW022-00056	•	•	12,61	15,-
Warndreieck Best.-Nr.: PW022-00068	•	•	8,40	10,-
Warnweste Best.-Nr.: PW022-00052	•	•	4,20	5,-
Reifenreparaturset (Kompressor mit Dichtmittel 450 ml) Best.-Nr.: 42606-F4913	•	•	67,23	80,-
Dichtmittel 450 ml (für den Ersatzbedarf) Best.-Nr.: 42606-F4041	•	•	37,82	45,-
Nothammer PLUS Die Scheibe wird zerstört durch Schlagen des Lifehammers mit dem Hammerkopf aus Kohlenstoffstahl gegen die Scheibe. Zusätzlich ist er mit einem Sitzgurtmesser ausgestattet. TÜV geprüft, inklusive Befestigung Best.-Nr.: PW023-00010	•	•	16,81	20,-
Nothammer EVOLUTION Durch Drücken dieses Lifehammers gegen die Scheibe springt ein keramischer Hammerkopf heraus und zerstört diese. Somit ist keine Ausholbewegung nötig. Zusätzlich ist er mit einem Sitzgurtmesser ausgestattet. Von Erwachsenen und Kindern gefahrlos einsetzbar. TÜV geprüft, inklusive Befestigung Best.-Nr.: PW023-00011	•	•	25,21	30,-
Toyota Car Care Kit Inhalt: Je 500 ml Cockpitreiniger, Insektenentferner, Glasreiniger. Tuch sowie eine Toyota gebrandete Tasche Best.-Nr.: PZWIG-OKIT1-00	•	•	46,22	55,-
Warnleuchte OSRAM LEDguardian ROAD FLARE Signal TA20, magnetische Befestigung, StVO konform Best.-Nr.: PW023-00003	•	•	67,23	80,-

• = als Zubehör erhältlich – = nicht erhältlich

* Preisangaben in €. Preisangaben inkl. 19% MwSt. sind unverbindliche Preisempfehlungen der Toyota Deutschland GmbH, Toyota-Allee 2, 50858 Köln zzgl. Überführungskosten, zum Zeitpunkt der Veröffentlichung (siehe Rückseite). Preisangaben in Fettdruck sind Nettopreise. Bruttopreise inkl. 19% MwSt. **Preisangaben zzgl. Montagekosten:** Individuelle Händlerpreise sowie evtl. anfallende Montagekosten auf Anfrage bei Ihrem Toyota Vertragshändler.

ZUBEHÖR

ELEKTRIZITÄT	Hilux Extra Cab	Hilux Double Cab	Euro* zzgl. MwSt.	Euro* inkl. MwSt.
Mobiles Batterieladegerät CTEK-MXS 3.8 Lädt Batterien bis zu 85 Ah mit Float/Pulse Erhaltungsladung Best.-Nr.: DENGs-MXS38-19	•	•	71,43	85,-
Mobiles Batterieladegerät CTEK-MXS 5.0 Lädt Batterien bis zu 110 Ah mit automatischem Temperatursensor Best.-Nr.: DENGs-MXS50-19	•	•	88,24	105,-
CTEK CS-FREE Powerbank und adaptiver Booster zum Aufladen entladener Batterien und tragbares Ladegerät zum Aufladen der Fahrzeugbatterie, egal wo Sie sind. Portables Laden und Warten der Batterie, eine „Adaptive Boost Technology“ lässt eine tiefentladene Batterie innerhalb von 15 Minuten wieder leben, vollautomatische Funktion, interner Akku des CS-FREE hält bei voller Ladung bis zu ein Jahr, kann mit einem Solarpanel oder einer 12-V-Servicebatterie geladen und betrieben werden, kompatibel mit allen 12-VBlei-Säure- und -Lithium-Batterien, USB-C- und USB-A-Ausgänge zum Laden von Laptops, Smartphones, Tablet usw. Best.-Nr.: DENGs-CFREE-19	•	•	210,08	250,-
CTEK CS-FREE Solarpanel Solarstrom für Ihr CS-FREE – überall einsetzbar. Das FREE Solar Panel Ladekit ist perfekt auf das CS-FREE abgestimmt, Nennleistung: 60 W, Abmessungen (L x B x H): 422 x 537 x 20 mm, Abmessungen (aufgeklappt): 815 x 537 x 20 mm Best.-Nr.: DENGs-SPKIT-19	•	•	315,13	375,-
CTEK USB-C-Ladekabel Kabellänge: 1 Meter Best.-Nr.: DENGs-LK12V-19	•	•	29,41	35,-
CTEK USB-C-Ladekabel mit Klemmen Best.-Nr.: DEGS-LKKLE-19	•	•	29,41	35,-
CTEK CS-FREE Tasche Best.-Nr.: DENGs-CSBAG-19	•	•	71,43	85,-

• = als Zubehör erhältlich – = nicht erhältlich

* Preisangaben in €. Preisangaben inkl. 19% MwSt. sind unverbindliche Preisempfehlungen der Toyota Deutschland GmbH, Toyota-Allee 2, 50858 Köln zzgl. Überführungskosten, zum Zeitpunkt der Veröffentlichung (siehe Rückseite). Preisangaben in Fettdruck sind Nettopreise. Bruttopreise inkl. 19% MwSt.

Preisangaben zzgl. Montagekosten: Individuelle Händlerpreise sowie evtl. anfallende Montagekosten auf Anfrage bei Ihrem Toyota Vertragshändler.

**JETZT LIFESTYLE- &
MERCHANDISEARTIKEL
ONLINE KAUFEN**



TECHNISCHE DATEN

DIE TECHNIK	2,4-l-Diesel mit 6-Stufen-Automatikgetriebe	2,8-l-Diesel-Mildhybrid mit 6-Stufen-Automatikgetriebe	2,8-l- D-4D mit 6-Gang-Schaltgetriebe	2,8-l-D-4D mit 6-Stufen-Automatikgetriebe
MOTOREN UND GETRIEBE				
Motorentechologie	D-4D	D-4D Mildhybrid	D-4D	D-4D
Motor	4-Zylinder-DOHC	4-Zylinder-DOHC	4-Zylinder-DOHC	4-Zylinder-DOHC
Ventile	16	16	16	16
Hubraum in ccm	2.393	2.755	2.755	2.755
Motorleistung in kW (PS)	110 (150)	150 (204)	150 (204)	150 (204)
Maximales Drehmoment	400 Nm bei 1.600–2.000 min ⁻¹	Dieselmotor 500 Nm bei 1.600 bis 2.800 min Elektromotor 65 Nm	Dieselmotor 420 Nm bei 3.400 min	Dieselmotor 500Nm bei 2.800 min
Kraftübertragung	6-Gang-Automatikgetriebe	6-Stufen-Automatikgetriebe	6-Gang-Schaltgetriebe	6-Stufen-Automatikgetriebe
Höchstgeschwindigkeit in km/h	170	175	175	175
ENERGIEVERBRAUCH UND EMISSIONEN				
Kraftstoffart/Gemischbildung	Diesel/Direkteinspritzung mit Common-Rail-Technologie	Diesel/Direkteinspritzung mit Common-Rail-Technologie	Diesel/Direkteinspritzung mit Common-Rail-Technologie	Diesel/Direkteinspritzung mit Common-Rail-Technologie
Kraftstoffbehälter in l	80	80	80	80
Energieverbrauch in l/100 km ¹⁾				
– Kombiniert	9,9–10,1	10–10,1	9,7	10,7
– Innenstadt (niedrig)	11,5–11,7	13,6–13,7	11,9	13,2
– Stadtrand (mittel)	9,6–9,8	9,9	9,4	10,2
– Landstraße (hoch)	8,4–8,7	8,5–8,6	8,1	9
– Autobahn (Höchstwert)	10,2–10,9	10,2–10,3	10,4	11,3
CO ₂ -Emissionen, kombiniert g/km ¹⁾	254–265	264–265	253	280
CO ₂ -Klasse	G	G	G	G
Schadstoffarm nach Abgasnorm	Euro 6E	Euro 6E	Euro 6E	Euro 6E
ANTRIEB UND ACHSEN				
Antriebsart	Allradantrieb	Allradantrieb	Allradantrieb	Allradantrieb
Vorderachse	Einzelradaufhängung mit Doppel-Dreiecksquerlenker	Einzelradaufhängung mit Doppel-Dreiecksquerlenker	Einzelradaufhängung mit Doppel-Dreiecksquerlenker	Einzelradaufhängung mit Doppel-Dreiecksquerlenker
Hinterachse	Starrachse mit Blattfedern und Hydraulikstoßdämpfern	Starrachse mit Blattfedern und Hydraulikstoßdämpfern	Starrachse mit Blattfedern und Hydraulikstoßdämpfern	Starrachse mit Blattfedern und Hydraulikstoßdämpfern

TECHNISCHE DATEN

DIE TECHNIK	2,4-l-Diesel mit 6-Stufen-Automatikgetriebe	2,8-l-Diesel-Mildhybrid mit 6-Stufen-Automatikgetriebe	2,8-l-D-4D mit 6-Gang-Schaltgetriebe	2,8-l-D-4D mit 6-Stufen-Automatikgetriebe
VOLUMINA UND GEWICHTE				
Leergewicht in kg ¹⁾	2.085–2.310	2.295–2.325	2.090–2.295	2.155–2.325
Zulässiges Gesamtgewicht in kg	3.150–3.210	3.130–3.150	3.130–3.210	3.210
MAX. LASTEN IN KG				
Achslast vorn/hinten	1.450–1.920	— ²⁾	— ²⁾	— ²⁾
Anhängelast gebremst bis 12% Steigung/ungebremst	3.500/750	3.500/750	3.500/750	3.500/750
Stützlast	140	140	140	140
OFFROAD-EIGENSCHAFTEN				
Böschungswinkel – vorn	29°	29°	29°	29°
– hinten	26°	26–27°	26°	26°
Rampenwinkel	23°	23°	23°	23°
Mindestbodenfreiheit	289–310 mm	289–310 mm	310 mm	323 mm
Wattiefe	700 mm	700 mm	700 mm	700 mm

¹⁾ Ausstattungsabhängig, Leergewicht inkl. 75 kg für den Fahrer.

DIE ABMESSUNGEN

ABMESSUNGEN HILUX (AUSSEN)	
Karosserielänge	5.320–5.325 mm
Karosseriebreite	1.855–2.020 mm
Karosseriehöhe	1.860–1.880 mm
Radstand	3.085 mm
Überhang vorn	980–985 mm
Überhang hinten	1.255 mm
Höhe Ladefläche	480 mm
Länge Ladefläche	1.555–1.840 mm
Breite Ladefläche	1.540 mm

DAS GLOSSAR



Follow-me-home-Funktion

Wenn vor dem Verlassen des Fahrzeuges die Lichtlupe betätigt wird, leuchtet das Abblendlicht 30 Sekunden nach. Bei Dunkelheit kann so der Weg zur Haustür oder die nähere Umgebung ausgeleuchtet werden.



Smart-Key-System

Der Smart Key erlaubt als elektronischer Schlüssel das Entriegeln der Türen, das Entsperrn des Lenkradschlosses und das Starten des Motors, ohne dass der Fahrer den Schlüssel aus der Tasche nehmen muss. Nähert sich der Fahrer dem Fahrzeug, erkennt das System über Funk den richtigen Smart Key und aktiviert alle Funktionen. Der Motor wird per Knopfdruck gestartet.



Differenzialsperre

Differenziale dienen zum Ausgleich von Umdrehungsunterschieden einzelner Räder, z.B. des kurveninneren und des kurvenäußeren, damit das Fahrzeug beherrschbar bleibt. Bei mangelhafter Traktion z.B. im Gelände kann es jedoch vorteilhaft sein, die Antriebskraft auf beide Räder gleich zu verteilen. Das 100%-Sperrdifferential stellt auf Knopfdruck eine starre Verbindung zwischen beiden Hinterrädern her. Maximale Traktion ist so auch in schwerem Gelände möglich. Sobald wieder fester Untergrund erreicht wird, muss das System aber aktiv abgeschaltet werden.

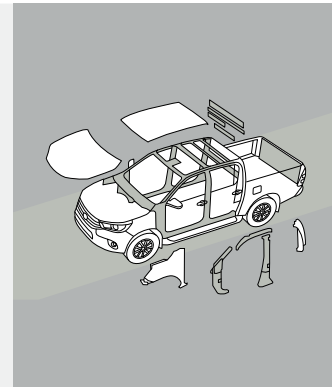

Robuste Karosserie

Mit einer um 20% höheren Verwindungssteifigkeit bildet der neu entwickelte Leiterrahmen des Hilux die Basis für zahlreiche Optimierungen bei den Fahreigenschaften und dem Fahrkomfort bzgl. des Geräusch- und Vibrationsaufkommens sowie der Aufprallsicherheit. Dieses „starke Rückgrat“ ermöglicht auch bei schwerster Dauerbeanspruchung eine herausragende Langlebigkeit.



Allradantrieb und Geländeuntersetzung

Der Hilux 4x4 verfügt über einen zuschaltbaren Allradantrieb. Normalerweise ist der Hilux mit Hinterradantrieb unterwegs. Während der Fahrt (Bedienungsanleitung beachten) kann auf Allradantrieb umgeschaltet werden. Zusätzlich kann in schwerem Gelände oder im Gespannbetrieb die Geländeuntersetzung zugeschaltet werden, die dann in allen Getriebegängen verfügbar ist und für besonders hohes Antriebsmoment an den Rädern sorgt. Zugleich wird die Kriechgeschwindigkeit gesenkt, was in kniffligen Geländepassagen vorteilhaft ist.



Anhängerstabilisierungskontrolle

Im Anhängerbetrieb erkennen Sensoren dieses Kontrollsystems, wenn der Anhänger aufgrund von Wind, holpriger Straße oder Lenkbewegungen ins Schlingern gerät. Dann hilft das System, das Gespann durch dosierte Bremsenriffe und Kontrolle des Giermoments zu stabilisieren.

DAS GLOSSAR



Toyota Safety Sense/Verkehrsschilderkennung (RSA)

Wichtige Verkehrsschilder wie Geschwindigkeitsbeschränkungen und Überholverbote werden durch die Verkehrsschilderkennung per Kamera erkannt und dem Fahrer, solange diese gültig sind, klar auf dem TFT-Multi-InfoFarbdisplay im seinem Blickfeld angezeigt.



A-TRC (aktive Antriebsschlupfregelung)

A-TRC wirkt in Verbindung mit der elektronischen Stabilitätskontrolle (VSC) bei allradgetriebenen Fahrzeugen auf alle vier Antriebsräder und sorgt so für eine hohe Fahrzeugkontrolle im Geländeeinsatz. Das TRC-System (Traction-Control) verhindert ein Durchdrehen der Antriebsräder beim schnellen Anfahren oder Beschleunigen auf rutschiger oder unbefestigter Fahrbahn, während die elektronische Stabilitätskontrolle (VSC) die Fahrstabilität bei Kurvenfahrt verbessert.

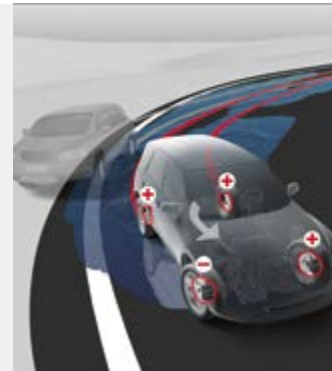

Elektronische Stabilitätskontrolle (VSC) und Antriebsschlupfregelung (TRC)

Die elektronische Stabilitätskontrolle (VSC) ist mit der Antriebsschlupfregelung (TRC) vernetzt und hilft, das Fahrzeug in kritischen Situationen durch Verringerung der Motorleistung und wenn nötig durch gezielte Brems Eingriffe an einzelnen Rädern zu stabilisieren.

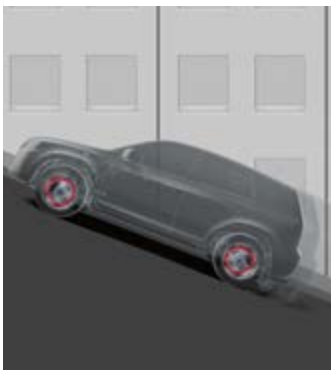

Berganfahrkontrolle (HAC)

An Steigungen hält die Bremswirkung noch bis zu zwei Sekunden nach dem Lösen des Bremspedals an, um sicher anfahren zu können – ohne zurückzurollen.



Bergabfahrkontrolle (DAC)

Bei steileren und unebenen Abfahrten wird das Fahrzeug durch automatische Brems Eingriffe an den einzelnen Rädern stabilisiert und eine konstante Minimalgeschwindigkeit eingehalten. Besonderheit: Dieses System steht auch beim Rückwärtsfahren an Abfahrten zur Verfügung. Bei anspruchsvollen Geländepassagen kann das von erheblichem Vorteil sein.

DER SERVICE

QUALITÄT, SERVICE UND GARANTIEN

Mit dem Kauf Ihres Toyota haben Sie gleichzeitig ein umfangreiches Service- und Garantieprogramm erworben. Es sorgt dafür, dass Sie jederzeit mobil bleiben.*

GARANTIEN* – geben Sicherheit:

- 3-Jahres-Garantie bis 100.000 km (im ersten Jahr ohne Kilometerbegrenzung)
- 3-Jahres-Garantie auf die Lackierung
- 6-Jahres-Garantie gegen Durchrostung (von innen nach außen)

TOYOTA RELAX GARANTIE:**

Als Beweis für die Qualität, Zuverlässigkeit und Langlebigkeit unserer Fahrzeuge erhalten Sie – bis zu einem maximalen Fahrzeugalter von 15 Jahren oder einer Laufleistung von 250.000 km – automatisch eine 12-monatige Toyota Relax Garantie, jedes Mal, wenn Sie die jährliche Inspektion bei uns durchführen lassen.

Toyota EUROCARE – Soforthilfe bei Panne und Unfall:

Damit Sie und Ihr Toyota immer mobil sind, haben wir ein umfangreiches Leistungspaket geschnürt. In den ersten 3 Jahren nach Erstzulassung können Sie sich dank Toyota EUROCARE* rund um die Uhr und in ganz Europa*** auf einen umfangreichen Mobilitätsschutz verlassen.

Originalteile – garantieren Qualität:

- Toyota Original-Ersatzteile überzeugen durch werksgeprüfte Qualität und Passgenauigkeit
- Der Teile- und Zubehörservice von Toyota liefert i. d. R. innerhalb von 24 Stunden

Wir helfen sofort an unsere Hotline:

Selbst bei einem Toyota kann es mal passieren, dass Ihr Fahrzeug fahruntüchtig ist. Was dann? Wir helfen sofort, egal wann und ganz gleich wo – ein Anruf genügt. Innerhalb Deutschlands gebührenfrei unter 0800/0 82 29 01, im Ausland unter +49 (0) 89/55 98 72 73. Den Rest regelt Toyota EUROCARE* für Sie!

Im Fall der Fälle ist Toyota für Sie da:

- Wir kümmern uns um Ihr defektes Fahrzeug
- Wir besorgen einen Ersatzwagen und garantieren die Weiterreise
- Wir bezahlen die Übernachtung
- Wir versenden jedes Ersatzteil europaweit
- Wir stellen Ihnen einen Ersatzfahrer
- Wir unterstützen Sie auch nach einem Unfall

* Es gelten die jeweils gültigen Garantie- und EUROCARE-Bedingungen, die Sie in der Bordliteratur Ihres Toyota finden. ** Es gelten die Toyota Relax Garantiebedingungen der Toyota Motors Europe S.A./N.V., Avenue du Bourget, Bourgetlaan 60, 1140 Brüssel, Belgien. Toyota Relax gilt für Toyota Fahrzeuge bis zu einem Fahrzeugalter von 15 Jahren oder einer Laufleistung von 250.000 km ab Erstzulassung. Weitere Details sowie die Garantiebedingungen erhalten Sie unter toyota.de/relax. *** Außer in Albanien, der Ukraine, Russland, Belarus und dem nicht europäischen Teil der Türkei.

DER SERVICE

LEASING, FINANZIERUNG UND VERSICHERUNG – WIR SIND DER ZUVERLÄSSIGE PARTNER, DER IMMER FÜR SIE DA IST



Mit den komfortablen Mobilitätslösungen von Toyota Financial Services dürfen Sie sich in jeder Situation auf unkomplizierte Abwicklung und professionellen Service in bester Toyota Qualität freuen. Dabei bieten wir Ihnen alle Leistungen rund um Ihr neues Fahrzeug unkompliziert und zeitsparend aus einer Hand – direkt in Ihrem Toyota Autohaus. Freuen Sie sich auf individuelle Finanzierungen und Leasinglösungen, flexibel mit und ohne Services, mit Laufzeiten und Raten, die in Ihr Budget passen.

Toyota Easy Leasing – einfach nur für die Nutzung zahlen

Die intelligente Art des Autofahrens für Privatkunden ist Toyota Easy Leasing, denn damit profitieren Sie von einer günstigen Leasingrate und den Möglichkeiten eines Mobilitätskomplettpakets. Zur Gestaltung Ihres Leasingvertrags entscheiden Sie nicht nur, wie lange Sie Ihren Toyota leasen, sondern bestimmen auch die jährlichen Kilometer, die Sie fahren möchten. Mit den komfortablen Servicebausteinen können Sie den Umfang Ihrer Zusatzleistungen genau Ihren Bedürfnissen anpassen. Ihr Vorteil: Da Sie sich mit einem Leasing nur für die Nutzung Ihres Fahrzeugs entschieden haben, können Sie schon bald wieder auf ein neues Modell umsteigen. Als sinnvolle Ergänzung empfehlen wir zur Absicherung Ihrer Raten den Abschluss einer Leasingratenversicherung.

Unser Tipp für Gewerbetreibende: Mit KINTO One bieten wir Ihnen einen modernen Weg, ein Auto zu leasen und im Business durchzustarten. Sie müssen nur das Modell und das passende Servicepaket auswählen und die Laufzeit des Leasingvertrags festlegen, schon können Sie Ihr Fahrzeug abholen. Ab dann sind in der monatlichen Rate alle vereinbarten Leistungen inklusive und werden über die praktische Servicekarte von Ihrem teilnehmenden Toyota Partner ausgeführt.

Toyota Easy Finanzierung – einfach wie für Sie gemacht

Wenn Sie Ihr Auto besitzen wollen, können Sie sich Ihre Finanzierung mit unserer Toyota Easy Finanzierung ganz nach Ihren Wünschen zusammenstellen – mit oder ohne Services bzw. Anzahlung und, wenn Sie möchten, mit einer langen Laufzeit für möglichst niedrige Raten.

Entscheiden Sie sich für die Toyota Easy Finanzierung inklusive eines Servicepakets, so profitieren Sie von attraktiven Raten, in denen Services, eine Mobilitätsgarantie und eine Anschlussgarantie bereits enthalten sind. Damit genießen Sie bei einer Laufzeit zwischen 36 und 60 Monaten den Komfort, beim nächsten Werkstattbesuch keine Rechnungen bezahlen zu müssen.

Anderenfalls können Sie die Toyota Easy Finanzierung mit individueller Laufzeit in allen Bereichen selbst gestalten. Durch eine Laufzeit zwischen 12 und 84 Monaten und eine frei festlegbare Höhe von Anzahlung und Schlussrate bleiben Sie mit einer konstanten monatlichen Rate jederzeit flexibel. Mit dem zusätzlichen Abschluss einer Restschuldversicherung schützen Sie sich und Ihre Familie vor finanziellen Engpässen.

Weitere Angebote unserer Finanzdienstleistungen finden Sie unter toyota-bank.de – oder fragen Sie Ihren Toyota Händler.



VERSICHERUNG – ausgezeichnete Schutz, schnell und zuverlässig

Zum perfekten Schutz Ihres Toyota bieten wir Ihnen eine hervorragende Versicherung, mit der Sie rundum optimal abgesichert sind.

Neben kompetenter Betreuung, schneller Hilfe und Service im Schadenfall können Sie sich mit „KaskoPlus“ zusätzlich einen Preisvorteil auf Ihre Versicherungsprämie sichern. So wird Ihnen im Schadenfall die Reparatur in Ihrer Toyota Fachwerkstatt garantiert. Ob Haftpflicht, Voll- oder Teilkasko:

Wählen Sie nach Ihrem individuellen Bedarf und dem gewünschten Leistungsumfang zwischen den beiden Tarifvarianten „Serie“ und „Komfort“ sowie vielen attraktiven Zusatzbausteinen.

Unser Versprechen: Auf die Toyota Versicherung können Sie sich immer verlassen!

Weitere Informationen zur Versicherung finden Sie unter www.toyota.de/finanzdienste/versicherung oder erhalten Sie bei Ihrem Toyota Händler vor Ort.

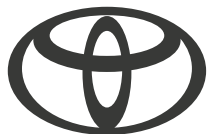

[TOYOTA.DE/HILUX](https://www.toyota.de/hilux)

Wir lassen keine Fragen offen: Mehr Informationen zu unseren Fahrzeugen und weiteren Toyota Produkten erhalten Sie unter **0211 9750024**.
Dort stehen wir Ihnen gern persönlich zur Verfügung – auch für die Vereinbarung einer Probefahrt. Weitere Informationen finden Sie auf www.toyota.de

Druckfehler, Irrtümer und Änderungen vorbehalten. Alle Preise inkl. 19% Mehrwertsteuer.
Bei Erscheinen einer neuen Preisliste verlieren alle vorher erschienenen ihre Gültigkeit.

Stand: Februar 2026
Artikel-Nr.: M20040